

FALCON EYE

Монитор цветного видеодомофона

FE-70SM SIRIUS

Инструкция по эксплуатации



Содержание

1.	Наименование и назначение составных частей устройства	4
1.1	Передняя панель.....	4
1.2	Задняя панель	4
2.	Особенности и функционал.....	5
2.1	Особенности	5
2.2	Основные функции.....	5
3.	Комплектация.....	6
4.	Описание подключения устройств	6
4.1	Схема подключения устройств	6
4.2	Электрическая схема	7
5.	Установка.....	7
5.1.1	Место установки	7
5.1.2	Подключение провода и установка монитора	8
6.	Описание операций.....	9
6.1	Главный экран	9
6.2	Звонок от посетителя	9
6.3	Функция мониторинга.....	10
6.4	Мультимедиа	11
6.4.1	Хранение изображений и видео.....	11
6.4.2	Воспроизведение фото	11
6.4.3	Воспроизведение видео	12
6.5	Автоответчик.....	13
6.6	Будильник	14
6.7	Функция интеркома	15
6.8	Настройки	16
7.	Спецификация	17

Предупреждения и предостережения

Для предотвращения опасных ситуаций и нанесения вреда имуществу, пожалуйста, убедитесь в том, что соблюдены все инструкции.

	Важно: Для предотвращения опасных ситуаций и нанесения вреда имуществу, пожалуйста, убедитесь в том, что все инструкции выполнены.
	Не разбирайте, не устанавливайте и не ремонтируйте устройство самостоятельно.
	Не размещайте устройство вблизи мест с повышенной температурой и влажностью.
	Не прилагайте излишних усилий для сгибания кабеля, не ставьте на устройство тяжелые предметы.
	При очистке внешних частей устройства не используйте растворители и химически агрессивные жидкости.
	Во время работы не подключайте к другим устройствам.
	Не извлекайте карту памяти во время записи, это приведет к потере информации.
	Во избежание поломок и удара электрическим током очищайте прибор при помощи сухой мягкой ткани.
	При появлении дыма, запаха гари или открытого огня, немедленно отключите устройство от сети и свяжитесь с сервисным центром.
	Избегайте попадания внутрь устройства посторонних предметов, насекомых и жидкостей.
	Избегайте попадания на устройство прямых солнечных лучей, а также нагревания прибора во время установки.
	Устанавливайте устройства на плоскую и устойчивую поверхность.
	Не работайте с устройством мокрыми руками.
	Извлеките вилку из розетки, если устройство не используется длительное время.

1. Наименование и назначение составных частей устройства

1.1 Передняя панель

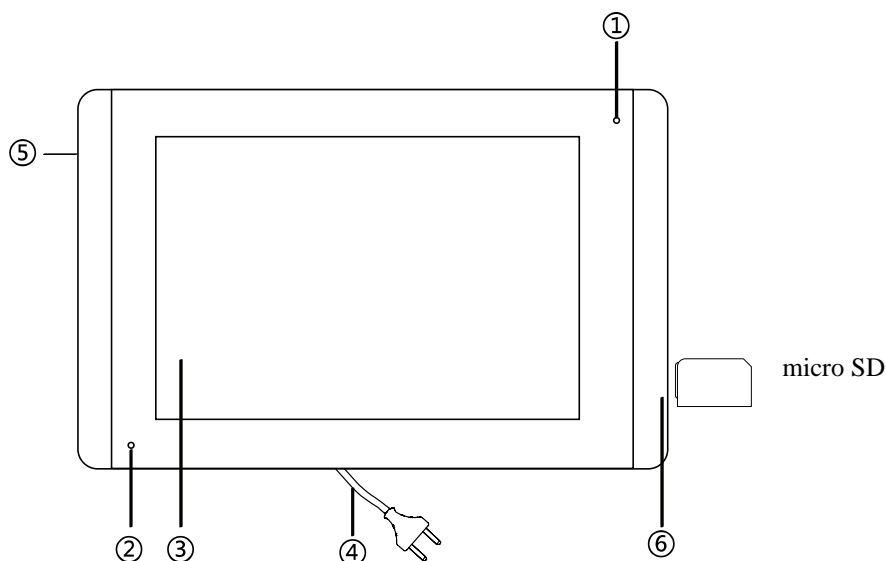

NO.	Наименование	Назначение
1	Индикатор питания	Световая подсветка отображает подключение питания
2	Микрофон	При работе микрофона активируется Функция Hands free
3	Сенсорный дисплей	7 дюймовый сенсорный дисплей
4	Шнур питания	Шнур для подключения к сети 220В
5	Кнопка включения	Кнопка включения питания монитора
6	Разъем для карты	Разъем для micro SD

1.2 Задняя панель

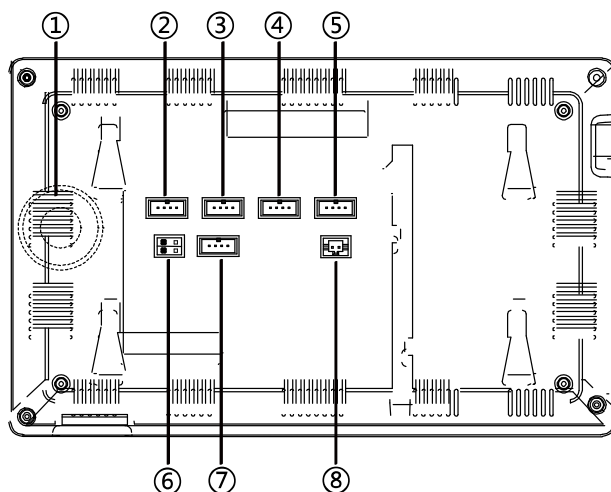

NO.	Наименование	Назначение
1	Динамик	Динамик для режима Hands free
2	Выз. панель 1	Подключение 1 вызывной панели, 4 провода, АУДИО/ОБЩИЙ/+12V/ВИДЕО
3	Выз. панель 2	Подключение 2 вызывных панелей, 4 провода, АУДИО/ОБЩИЙ/+12V/ВИДЕО
4	Камера 3	Нет
5	Камера 4	Нет
6	Выключатель 75Ω	Согласование импеданса для видеосигнала
7	Интерком	Подключение дополнительного монитора
8	Питание DC	12V DC

2. Особенности и функционал

2.1 Особенности

- Цветной сенсорный 7" дисплей, разрешение: 800*480 pix
- Пользовательский интерфейс и сменные заставки рабочего стола
- Максимальное подключение: 2 вызывные панели или 2 камеры видеонаблюдения, и 3 дополнительных монитора
- Интерком
- Функция "Не беспокоить"
- Возможность хранения 1024 изображений, 128 видео-аудио клипов
- 16 мелодий для каждой вызывной панели
- Возможность оставить голосовые сообщения для посетителей

2.2 Основные функции

- Мониторинг и разговор с посетителями
- Дистанционное открывание двери
- Источник питания: AC/DC
- Язык меню: Английский и Русский
- Часы и календарь
- Настенный накладной монтаж

3. Комплектация



Монитор

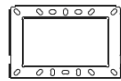

Кронштейн

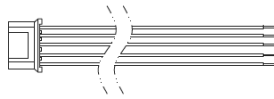

Кабель для 4-х камер
и 1 видео выход



M4X35mm
Шурупы



Ф8Х35мм
Пластиковые дюбеля

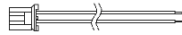

Кабель для блока
питания

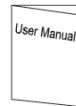

Инструкция

4. Описание подключения устройств

- Монитор поддерживает 2 видеопанели или 2 камеры видеонаблюдения.
- Только Мастер-монитор подключается к видеопанелям, дополнительные мониторы получают видео от мастера.
- Только с одного монитора можно смотреть видео одновременно.

4.1 Схема подключения устройств

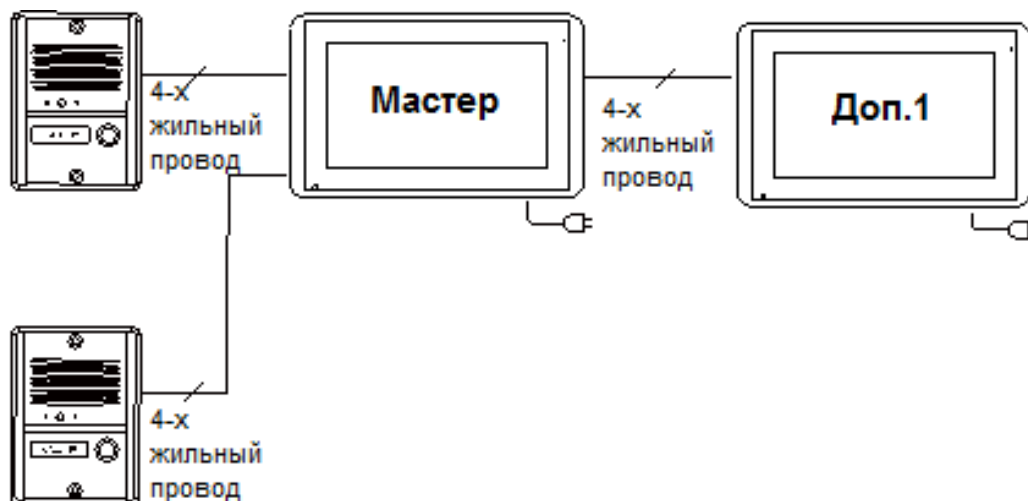

4.2 Электрическая схема

Будьте внимательны, чтобы не перепутать полярность проводов.

Схема подключения с Мастер-монитором и дополнительным монитором:

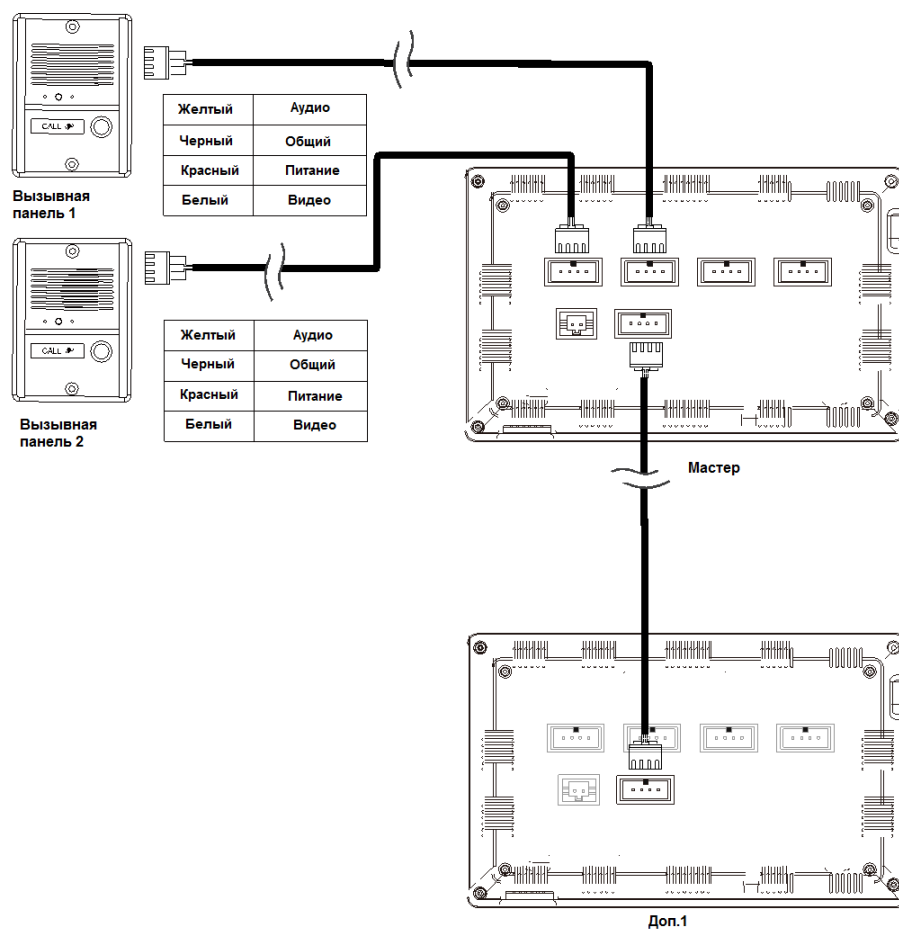

5. Установка

5.1 Место установки

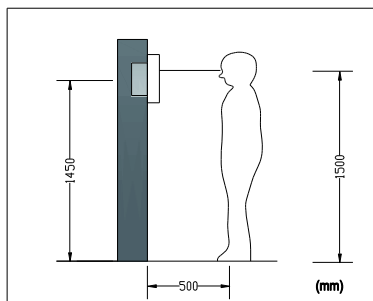

▪ Место установки монитора

Стандартная высота установки монитора около 150 см, когда центр экрана находится на уровне глаз. В данном случае центр металлического стенового крепления будет находиться на расстоянии около 1450 мм от пола.

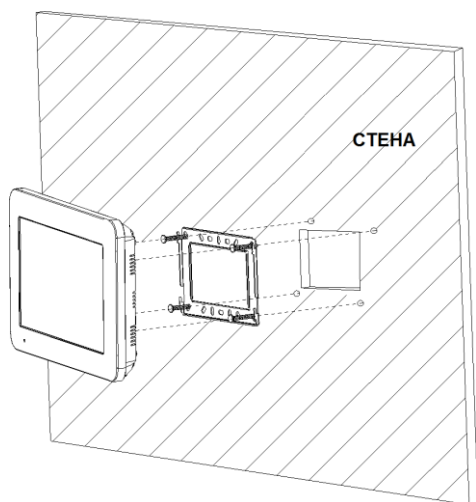
5.2 Подключение провода и установки монитора

1. Снимите настенное крепление с задней части монитора.
2. Смонтируйте крепление на стене.
3. Вставьте провода в гнезда на задней панели монитора, руководствуясь схемой подключения.
4. Подвесьте монитор за настенное крепление и зафиксируйте его.
5. Подсоедините источник питания к монитору, включите питание.

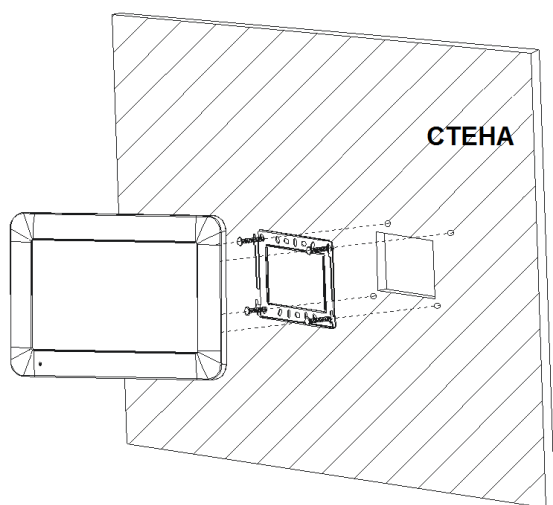

6. Описание операций

6.1 Главный экран

Каждая функция активируется при нажатии на соответствующую иконку главного экрана.



- Переключение между режимами **Вне дома / Дома / Без звука**.
- Режим **Дома**: Аудио автоответчик не активен.
- Режим **Вне дома**: Аудио автоответчик активен.
- Режим **Без звука**: работает без включения мелодии.

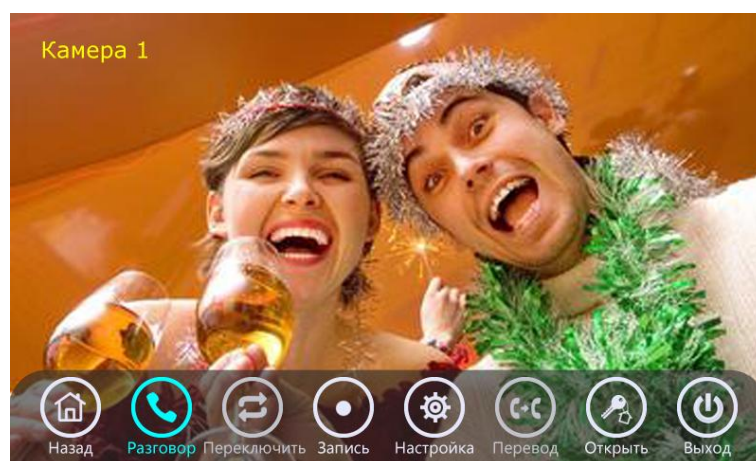

6.2 Звонок от посетителя

Посетитель нажимает на иконку **Вызов**, монитор издает звуковой сигнал, на экране появляется номер камеры с изображением посетителя (длительность отображения картинки 60 с.).









▪ **Назначение иконок:**

	Назад (вернуться на главный экран)		Разговор (начать разговор)
	Переключить (активировать другую вызывную панель или камеру во время разговора с посетителем)		Запись (записать фото/видео)
	Настройка (Настроить параметры дисплея)		Перевод (пересылать вызов вручную)
	Открыть (Открыть дверь)		Выход (выключить экран)

Посетитель нажимает на иконку **Вызов**, монитор издает звуковой сигнал, после этого вы можете нажать на иконку  для разговора с посетителем или нажмите на иконку , чтобы выключить экран для завершения разговора.

Во время разговора:

- Нажмите на мониторе на иконку  для активации другой вызывной панели или камеры, и текущий разговор будет прерван.
- Нажмите на мониторе на иконку  для записи видео или фото с вызывной панели.
- Нажмите на мониторе на иконку  для настроек параметров громкости звука, яркости, цвета и контраста.
- Нажмите на мониторе на иконку  для перевода текущего вызова к другим подключенным мониторам.
- Нажмите на мониторе на иконку  чтобы открыть дверь.
- Нажмите на мониторе на иконку  или на иконку  для завершения разговора.

6.3 Функция мониторинга

При нажатии на иконку **Панель 1/Панель 2** на главном экране, устройство войдет в режим мониторинга, и появится изображение от соответствующей камеры.

Замечание: Иконки ,  и  будут деактивированы при режиме мониторинга.

6.4 Мультимедиа

6.4.1 Хранение изображений и видео

- При вставке карты microSD монитор может записать изображение и видео
- Когда память полностью заполняется, новые изображения/видео будут автоматически перезаписывать самые старые изображения/видео.

6.4.2 Воспроизведение изображений

После нажатия на иконку **ФОТО** на главном экране, вы сможете просмотреть фото-запись.

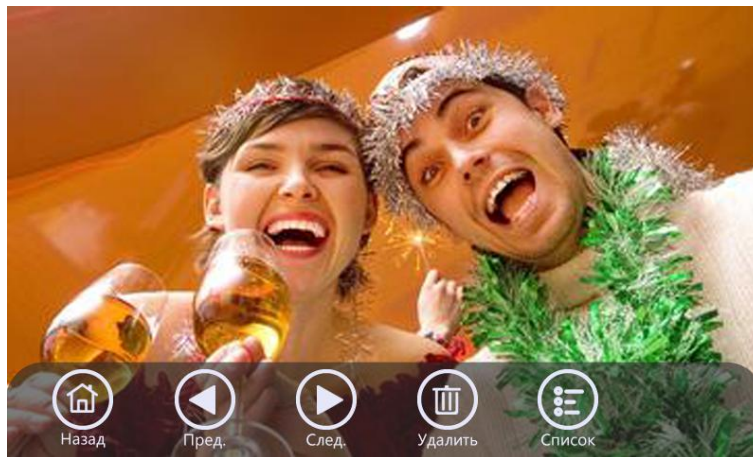

▪ **Назначение иконок:**

	Назад (вернуться на главный экран)		След. (показать следующее фото)
	Пред. (показать предыдущее фото)		Удалить (удалить выбранное изображение)
	Список (просмотреть список фото)		

Если нажать еще раз иконку , вы можете просмотреть на следующей странице



остальные фотографии.

▪ **Назначение иконок:**

	Назад (вернуться на главный экран)		След. (показать следующее фото)
	Пред. (показать предыдущее фото)		Зум (увеличить фото)

6.4.3 Воспроизведение видео

После нажатия на иконку **Видео** на главном экране, вы сможете просмотреть видео записи.

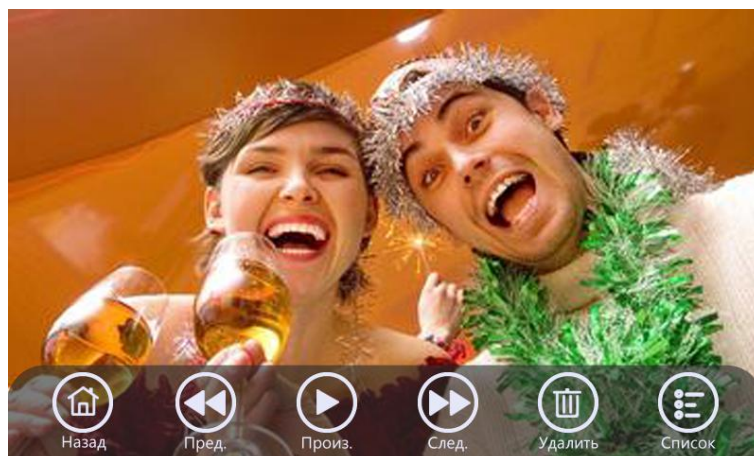

▪ **Назначение иконок:**

	Назад (вернуться на главный экран)		Пред. (показать предыдущее видео)
	Произв. (воспроизвести видео)		След. (просмотреть следующее видео)
	Удалить (удалить выбранное видео)		Список (просмотреть список видео)

Если еще раз нажать иконку , вы можете просмотреть на следующей странице остальные фотографии.



▪ **Назначение иконок:**

	Произ. (воспроизвести видео)		След. (просмотреть следующее видео)
	Зум (увеличить видео)		



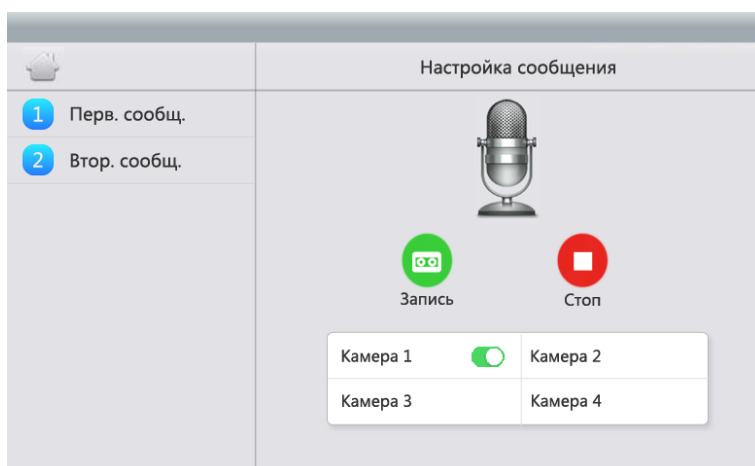

6.5 Функции автоответчика

В режиме автоответчика монитор поддерживает два аудио сообщения. При нажатии кнопки вызова, монитор автоматически воспроизводит аудио сообщение.

Нажмите иконку **Аудио** на главном экране, на следующей странице появится меню:



▪ **Назначение иконок:**

	Начать запись		Воспроизвести запись
	Остановить запись или воспроизведение		Выбрать панель, для какой устанавливается сообщение

6.6 Будильник

Нажмите иконку **Будильник** на главном экране, откроется меню установки будильника, где вы сможете установить 3 времени будильника.

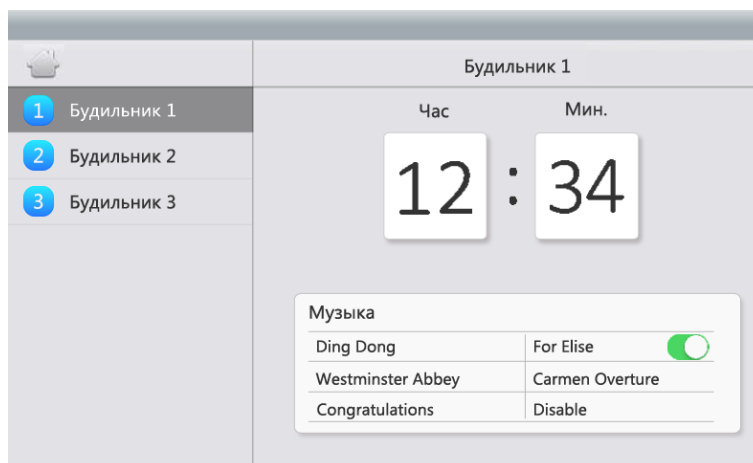

Когда будильник начнет звонить, на экране появится меню:



▪ **Назначение иконок:**



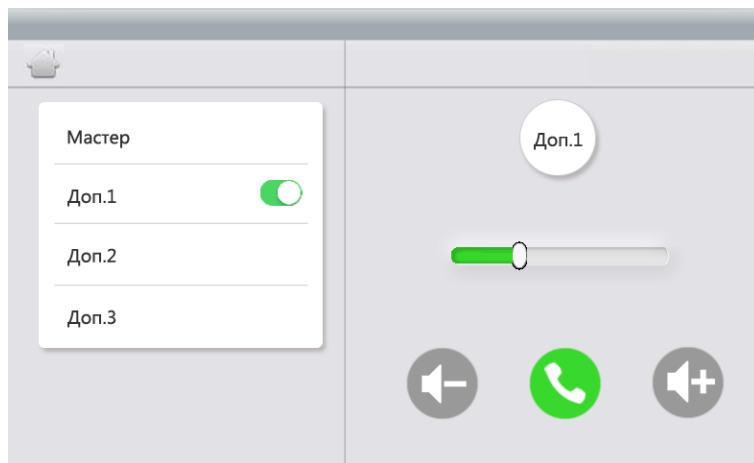

	Отсрочка 5 минут		Выключить будильник
---	------------------	---	---------------------

6.7 Интерком

Нажмите иконку **Интерком** на главном экране, выберите адресата, которому хотите позвонить и нажмите иконку  - после этого вы сможете подключиться к другому монитору.



▪ **Назначение иконок:**

	Позвонить		Прекратить разговор
	Уменьшение громкости		Увеличение громкости

6.8 Настройки

При нажатии на иконку **Настройки** вы можете войти на страницу настроек.

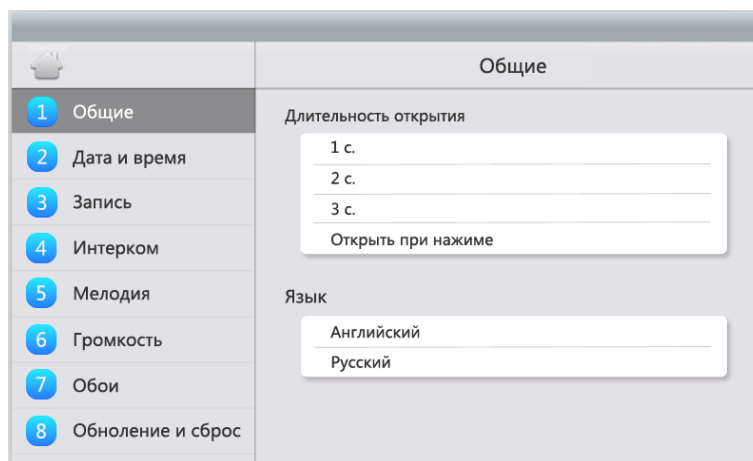

▪ Назначение иконок:

[Общие]	<ul style="list-style-type: none"> ✧ Время открытия двери, по умолчанию 1сек. ✧ Язык меню: Английский и Русский
[Дата и время]	<ul style="list-style-type: none"> ✧ Настройки даты и времени
[Запись]	<ul style="list-style-type: none"> ✧ Включить/отключить автоматическую запись ✧ Выбор типа автозаписи Фото или Видео (по умолчанию Фото) ✧ Удаление записи
[Интерком]	<ul style="list-style-type: none"> ✧ Установка адреса интеркома
[Мелодии]	<ul style="list-style-type: none"> ✧ Включение/выключение звука при нажатии на кнопки ✧ Настройка мелодий для каждой панели и интеркома ✧ Установка длительности звонка: 30сек., 45сек. и 60сек.
[Громкость]	<ul style="list-style-type: none"> ✧ Настройка громкости мелодии звонка и разговора ✧ Настройка режима не беспокоить вкл/выкл подсветки экрана
[Обои]	<ul style="list-style-type: none"> ✧ Смена заставки экрана
[Обновление и сброс]	<ul style="list-style-type: none"> ✧ Обновление системы через карту micro SD ✧ Сброс на заводские установки

- Установите карту micro SD, для записи Фото и Видео.
- Монитор поддерживает обновления программного обеспечения через USB, графический интерфейс обновляется с помощью карты micro SD.

- После сброса всех настроек вы должны установить системное время, пароль отпечатков пальцев для биометрической панели (если биометрическая панель установлена, в комплектацию не входит).

Стр.16
www.falconeye.su

FALCON EYE

7. Спецификация устройства

Категория	Спецификация
Источник питания	AC: 100V ~ 240V, 50Hz/60Hz DC: 12V
Максимальное потребление	Максимум: 6W, в режиме ожидания: 2.5W
TFT LCD	7 дюймов TFT LCD
Разрешение LCD	800(RGB) x 480 pix
Подключение с выз. панелями	Подключение 2-х выз. панелей (максимально)
Подключение камер	Подключение 2-х камер (максимально)
Подключение доп. мониторов	Один доп. монитор (максимально)
Объем памяти	Micro SD: 1024 изображения, 128 видео
Габариты (мм)	215*135*21.5 мм

ГАРАНТИЙНЫЙ ТАЛОН	FALCON EYE
Модель _____ Серийный номер _____ Фирма-продавец _____ Адрес _____	
Дата продажи _____ 20__ г.	печать организации _____
С условиями ознакомлен _____ <div style="text-align: right;">(покупатель)</div>	
Сервисный центр: 107370, Россия, г.Москва, Тюменский проезд, д. 5, стр. 1 Тел./факс: +7 (499) 702-43-20, +7 (495) 632-01-02 www.falconeye.su	
Гарантийные обязательства: Гарантийный срок - 36 месяцев с даты продажи, но не более 48 месяцев с даты производства Условия, нарушающие гарантийные обязательства: <ul style="list-style-type: none"> ▪ неправильное подключение изделия, ▪ наличие механических, термических или химических повреждений корпуса и электронных плат; ▪ вскрытие изделия или ремонт силами неавторизованного сервисного центра 	

www.falconeye.su