

CTV

## ИНСТРУКЦИЯ ПО ЭКСПЛУАТАЦИИ

### ЦВЕТНОЙ ВИДЕОДОМОФОН

CTV-M1400M



Перед началом установки оборудования следует внимательно изучить данное руководство

## СОДЕРЖАНИЕ

ОПИСАНИЕ ПРОДУКТА.....	3
МЕРЫ ПРЕДОСТОРОЖНОСТИ.....	3
КОНСТРУКЦИЯ И ОРГАНЫ УПРАВЛЕНИЯ МОНИТОРА СТV-M1400M.....	4
Органы управления и индикация.....	4
Расшифровка состояний индикаторов.....	5
Кнопки управления.....	6
МОНТАЖ МОНИТОРА СТV-M1400M.....	7
Монтаж монитора СТV-M1400M.....	8
Схема подключения.....	9
Подключение комплекта поставки.....	9
Подключение дополнительных устройств.....	10
ЭКСПЛУАТАЦИЯ.....	12
Вызов посетителя.....	12
Мониторинг.....	13
Переадресация вызова на другой монитор.....	14
Внутренняя аудиосвязь (режим интеркома).....	14
Видеонаблюдение (опция).....	15
Экранное меню.....	15
КОМПЛЕКТ ПОСТАВКИ.....	16
ТЕХНИЧЕСКИЕ ХАРАКТЕРИСТИКИ МОНИТОРА СТV-M1400M.....	17
ПРАВИЛА ХРАНЕНИЯ.....	18
ГАРАНТИЯ.....	18

## ■ ОПИСАНИЕ ПРОДУКТА

Монитор СТВ-М1400М предназначен для организации контроля доступа и двусторонней аудио и видео связи с посетителем при подключенной ответной части - вызывной панели.

Монитор СТВ-М1400М позволяет оператору осуществлять коммуникацию без физического контакта с лицом, желающим попасть внутрь помещения, а также ограничивать или разрешать доступ в помещение. Это обеспечивает высокий уровень удобства и безопасности.

Монитор СТВ-М1400М имеет габариты 120x20x170 мм. Он оснащён цветным ЖК-дисплеем с диагональю 4" (320x234). К домофону можно подключить одну или две вызывные панели, имеющие 4-х проводную схему подключения, а также дополнительную внешнюю камеру и дополнительный монитор (телевизор с НЧ входом).

Монитор СТВ-М1400М укомплектован внутренней памятью с возможностью хранения до 250 фотографий. Фото автоматически сохраняется при каждом входящем вызове или вручную в режиме просмотра, используя кнопку «Фото».

Максимальное количество параллельно подключенных мониторов в общей цепи - четыре. При этом активируется функция «интеркома» между мониторами и появляется возможность перевода вызова на другие устройства (аналогичные мониторы).

## ■ ВНИМАНИЕ

Изготовитель сохраняет за собой право вносить любые изменения информации, содержащейся здесь.

## ■ МЕРЫ ПРЕДОСТОРОЖНОСТИ

- Внимательно прочтите эту инструкцию и храните ее в надежном месте.
- Пожалуйста, доверьте работы по подключению этого изделия квалифицированному специалисту.
- Не используйте изделие вне паспортных значений температуры и влажности.
- Избегайте установки изделия вблизи от источников тепла, например радиаторов отопления и т.п.
- Не допускайте установку изделия и прокладку линий связи вблизи потенциальных источников электромагнитных помех, например, телевизора, усилителя, радиоприемника и т.п.
- Не допускайте падения устройства и механических нагрузок.
- При подключении вызывной панели, желательно применять солнцезащитный козырек, для исключения попадания влаги и прямых солнечных лучей.

- Не используйте химически активные и абразивные моющие средства для чистки изделия. Используйте влажную фланелевую ветошь.
- Исключайте сильные перегибы соединительных проводов. Это может вызывать короткое замыкание и поражение электрическим током.

### ВНИМАНИЕ!



Внутри этого изделия имеются неизолированные контакты с напряжением 220 Вольт. Они представляют опасность для здоровья и жизни человека. Ремонт и техническое обслуживание может осуществлять только специалист должной квалификации!

### ■ КОНСТРУКЦИЯ И ОРГАНЫ УПРАВЛЕНИЯ МОНИТОРА СТV-M1400M

- Органы управления и индикация

См. таблицу №1,2.

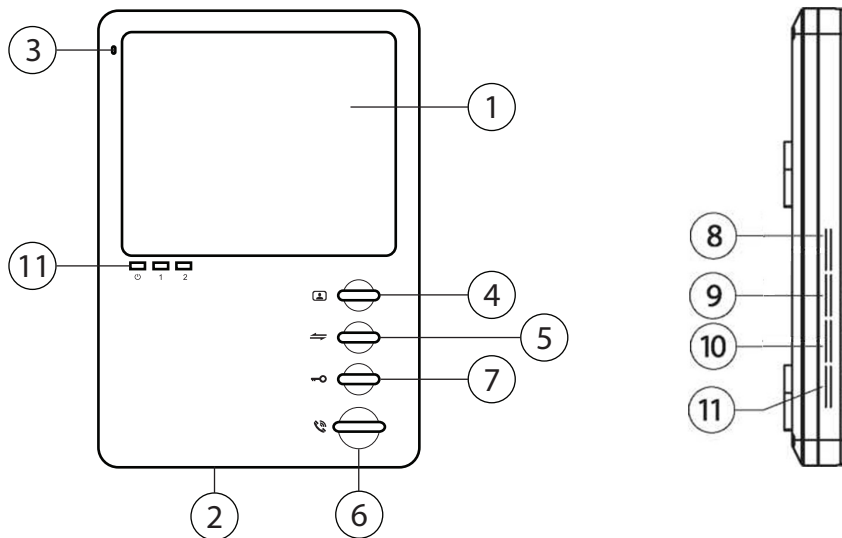

**Таблица №1**

№	Наименование	Описание
1	ТФТ дисплей	Отображение видеосигнала вызывной панели.
2	Динамик	Воспроизведение звука с микрофона вызывной панели.
3	Микрофон	Передача голоса на динамик вызывной панели.
4	Мониторинг	Просмотр видео в реальном времени с вызывной панели.
5	Переадресация вызова	Переадресация звонка на другой монитор.
6	Разговор	Включение передачи звука с вызывной панелью.
7	Открытие	Открывает электрозамок входной двери.
8	Меню	В режиме ожидания: вход в меню. В режиме просмотра: настройка яркости, контраста и цвета.
9	Фото	Захват и просмотр фотографий.
10	Громкость звонка	Настройка громкости звонка.
11	Громкость звука	Настройка громкости звука
12	Индикатор LED	LED-индикатор питания и статуса видеосигналов 1 и 2.

■ **Расшифровка состояний индикаторов**

 **Индикатор питания**

Если LED-индикатор постоянно светится синим, то это указывает на наличие напряжения питания. Если индикатор медленно мигает, то это означает, что монитор находится в режиме интеркома. Если индикатор мигает часто - это значит, что мониторы работают в параллели.

**1** **Индикатор 1**









При работе домофона с первой вызывной панелью индикатор горит красным цветом.

**2** **Индикатор 2**

При работе домофона со второй вызывной панелью или доп. камерой светодиод горит зеленым цветом.

## ■ Кнопки управления

Таблица №2

Символ	Расшифровка
	Переадресация звонка на другой монитор или просмотр видеосигнала вызывной панели в режиме ожидания.
	Просмотр изображения с камеры на входе в режиме реального времени.
	Размыкание реле вызывной панели (открытие электрозамка).
	Активация разговора с посетителем.
	Вызов меню или настройка яркости, цветности и контраста.
	Сохранение снимка экрана на внутреннюю память монитора.
	Настройка громкости звукового сигнала вызова.
	Настройка громкости динамика.

## ■ МОНТАЖ И СХЕМА ПОДКЛЮЧЕНИЯ МОНИТОРА СТV-M1400M

### ■ Монтаж монитора СТV-M1400M

#### Примечание

Обязательно отключите электропитание перед монтажом. Монтаж монитора к сети 220В должен производиться только при выключенном питании!

Рекомендуется устанавливать монитор на высоте 150-160см от пола, как показано на рисунке ниже.

Установку и подключение монитора должен производить только квалифицированный специалист.

Монтажная коробка    Пластиковый дюбель Ø5мм    Монтажная пластина

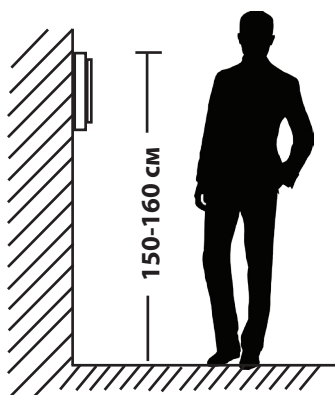
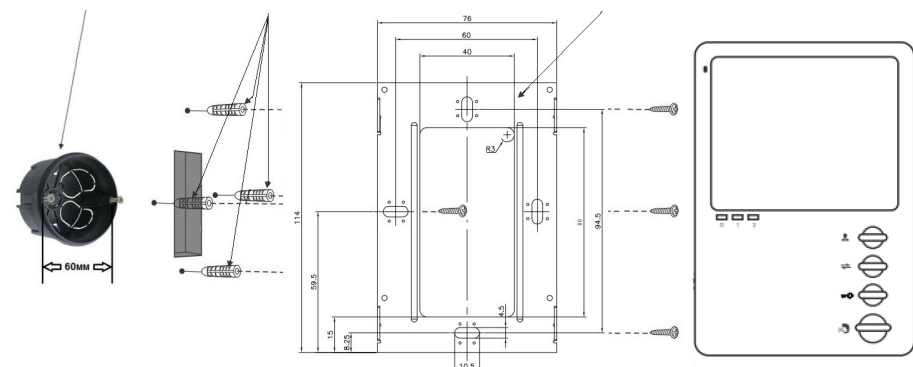

#### Порядок установки:

Перед установкой монитора настоятельно рекомендуется выполнить подготовительные работы: вмонтировать в стену монтажную коробку (в комплект поставки не входит) и вывести в неё коммутационные провода. Подготовительные работы желательно проводить во время строительных и электромонтажных работ. Данные подготовительные работы связаны с необходимостью обеспечения электробезопасности, а так же для того, чтобы за монитором было достаточно пространства для укладки жгута соединительных кабелей.

1. Установите монтажную коробку в стену в соответствии с рекомендациями её изготовителя. Рекомендуется использовать повсеместно распространенную установочную коробку для розеток и выключателей с расстоянием между отверстиями крепления 60 мм. Например, Legrand Diplomat 31301 с внешним диаметром 76мм и глубиной 40мм или подобную.
  2. Выведите в коробку коммутационные кабели и кабель питания.
  3. Просверлите в стене четыре отверстия под дюбели. Установите дюбели.
  4. Прикрутите монтажную пластину к стене и к монтажной коробке 4 винтами - верхний и нижний винты крепятся к стене, средние - к монтажной коробке. Пропустите кабели подключения через отверстие в центре пластины.
  5. Подключите монитор к панели. Схема подключения приведена в следующем разделе инструкции.
  6. Аккуратно уложите кабель за монтажной пластиной в монтажную коробку.
  7. Установите монитор на пластину.
- После этого монитор можно подключать к розетке и подавать на него питание.



## ■ Схема подключения

■ Если Вы используете только одну вызывную панель (входит в комплект), то, необходимо подключать ее к разъему монитора CN1, соблюдая соответствие цвета и назначения соединительных проводов на мониторе и панели (рис. 1). Если вы собираетесь использовать дополнительную вызывную панель (в комплект не входит), то подключите ее к разъему CN2.

Разъёмы CN1 и CN2 имеют одинаковые функциональные возможности (рис. 2). Назначение и цвета проводов.

- 1.Красный: DC12V
- 2.Синий: Аудио
- 3.Чёрный: «Земля» (GND)
- 4.Жёлтый: Видео

Управление электрическим замком осуществляется при помощи нормально-разомкнутых контактов реле(N.O.) вызывной панели (рис 1,2):

- 1.Коричневый: Замок1
- 2.Белый: Замок 2

## ■ Подключение комплекта поставки

### Панель коммутации монитора СТВ-М1400М

#### ВНИМАНИЕ!

При подключении соблюдайте соответствие цвета и назначения соединительных проводов.



Рисунок 1

## ■ Подключение дополнительных устройств

■ Для подключения дополнительных мониторов (в комплект не входят) и создания многоабонентской системы вам понадобится до 3 дополнительных мониторов и одна дополнительная вызывная панель. Максимальная ёмкость системы - 4 монитора и 2 вызывных панели. При создании системы, где необходимо более одного монитора, один монитор следует назначить основным, а остальные подчиненными. Для этого необходимо установить на главный монитор переключку – джампер J3, а с остальных ее удалить. Дополнительные мониторы подключаются к основному при помощи разъемов CN3 (входной разъём) и CN4 (выходной разъём). Назначения контактов приведены ниже:

1.Красный: DC12В

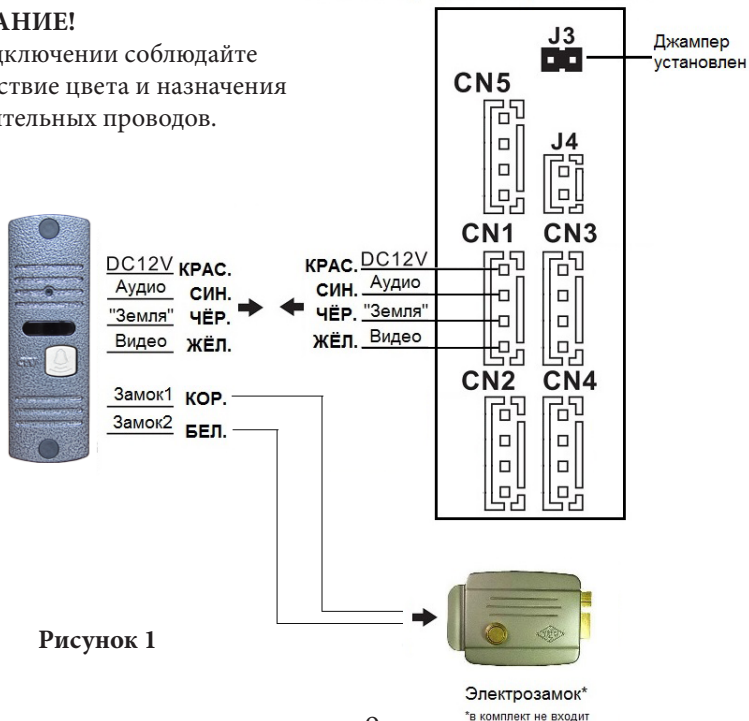
2.Синий: «Земля» (GND)

3.Чёрный: Данные

4.Жёлтый: Видео

### Расширенная схема подключения



Рисунок 2

■ Помимо двух вызывных панелей к основному монитору может быть подключена дополнительная камера и монитор видеонаблюдения (приобретается отдельно). Данные устройства следует коммутировать с соответствующими контактами разъема CN5 (рис.2):\*

1. Красный: Видеовыход
2. Синий: «Земля»
3. Черный: «Земля»
4. Желтый: Видеовход

■ К разъёму CN2, вместо вызывной панели можно подключить видеокамеру (при этом, синий провод передачи аудиосигнала не используется). К разъёму CN5 может быть подключена видеокамера с потребляемым током не выше 300 мА.\*

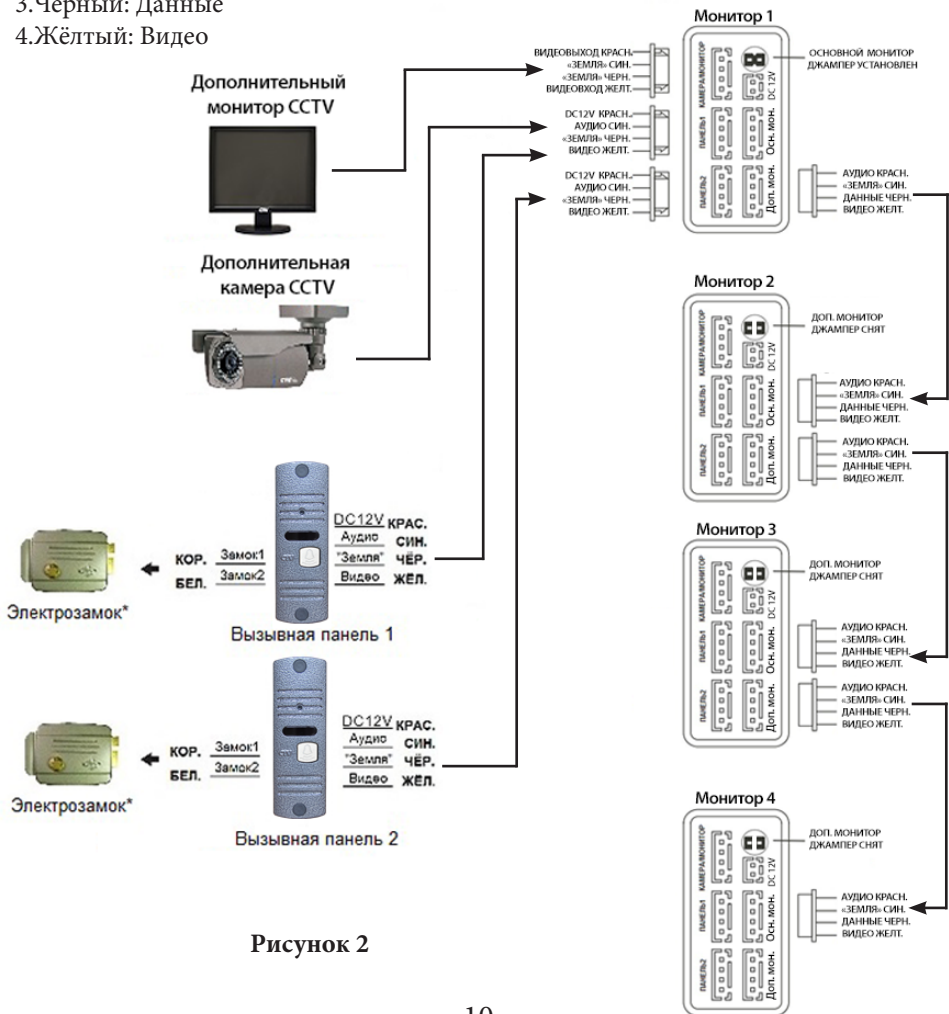
■ Камеры, подключенные к разъемам CN5 или CN2 могут использоваться для наблюдения за входной зоной, в том случае, если камера вызывной панели умышленно заблокирована.\*

■ Корректная работа мониторов в единой сети гарантируется только в том случае, если используются мониторы одной серии. В случае использования мониторов разных серий, необходимо провести экспериментальную проверку на корректность работы выбранных мониторов в рамках единой сети.



Пожалуйста, имейте в виду, что домофон запитывается от сети переменного тока, напряжением 100.. 240 Вольт и имеет встроенный преобразователь напряжения. Включать в сеть разрешается только после завершения всех электрических соединений.

#### **Требования к линиям связи:**

1. 4-х проводный неэкранированный кабель.
2. Длина кабеля между вызывной панелью и монитором видеодомофона в зависимости от сечения кабеля:
  - длина до 28 м (4х0,2 мм)
  - длина до 50 м (4х0,3 мм)
  - длина до 80 м (4х0,5 мм)

\*Данные функции являются опциональными и могут быть недоступны на некоторых домофонах

## ■ ЭКСПЛУАТАЦИЯ

### ■ Вызов посетителя

\*Требуется подключение двух вызывных панелей

#### Режим ожидания



#### Примечания:

1) Если кнопку вызова нажали почти одновременно на двух вызывных панелях, то пройдет вызов с той панели, кнопка на которой была нажата раньше. Если во время разговора с одной панелью, нажать кнопку вызова на второй панели, то видеодомофон издаст три коротких звуковых сигнала, оповещающих оператора о параллельном входящем вызове. 2) Звук и изображение с панели будет активировано еще 20 секунд после отпирания замка. Это сделано для того, чтобы хозяин мог быть уверен, что посетитель вошел.

## ■ Мониторинг

\* Пожалуйста, имейте в виду, что монитор разработан для работы с одной или двумя вызывными панелями.

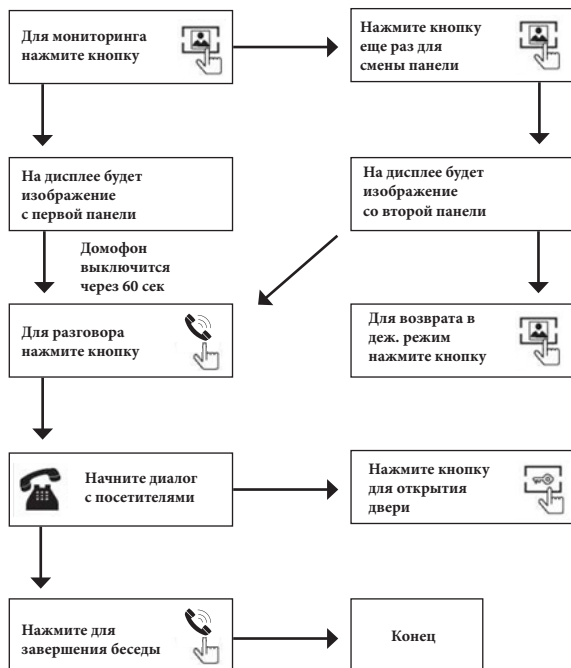

### Примечание

- i** Если Вы используете только одну вызывную панель, то в режиме просмотра Вы можете выйти из него, нажав кнопку разговора повторно.
- i** В случае использования двух мониторов вы также можете осуществить просмотр и на втором мониторе. Причем изображение будет таким же, что и на первом мониторе.
- i** Если во время беседы с посетителем монитор по истечении 60 сек. перейдет в дежурный режим, необходимо посетителю повторно нажать кнопку вызова или хозяину нажать кнопку «разговор» на мониторе для продолжения беседы.

## ■ Переадресация вызова на другой монитор

\* Для этой функции необходимо объединение минимум двух мониторов в единую сеть.

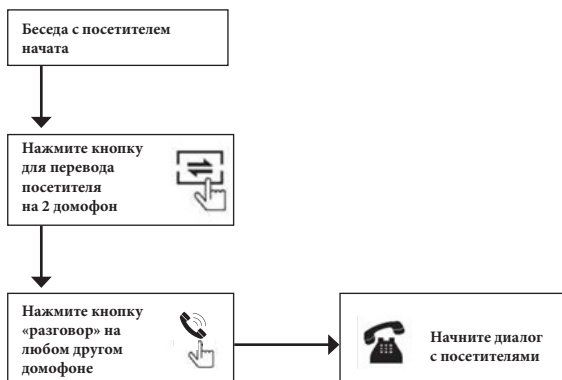

### Примечание

После завершения разговора откройте замок и завершите разговор, нажав на кнопку «Разговор».

## ■ Внутренняя аудиосвязь (режим интеркома)

\* Для этой функции необходимо объединение минимум двух мониторов в единую сеть.

### Режим ожидания



### К сведению

Если во время внутренних переговоров посетитель нажмет кнопку вызова на внешней вызывной панели, то его вызов будет иметь приоритет и монитор переключится на вызов посетителя.

## ■ Видеонаблюдение (опция)

Требование:

1. Подключите доп. камеру
2. Домофон должен находиться в режиме ожидания

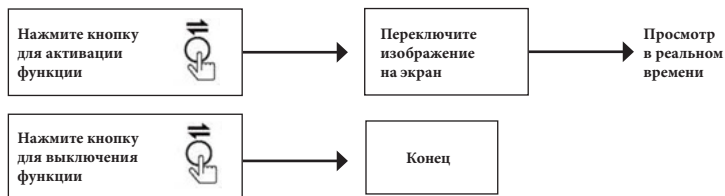

### Примечание



Если в режиме просмотра доп. камеры посетитель нажмет кнопку вызова на панели, то этот вызов будет иметь приоритет.

## ■ Экранное меню

1. В режиме ожидания монитора нажмите на кнопку вызова меню. На экране появится меню, интерфейс которого будет иметь следующий вид:

	Дата	2015-02-06
	Время	12:10:32
	Звонок 1	♫ 08
	Звонок 2	♫ 08
	Удалить все	
	Русский	
	Панель 2	Вкл.
	Камера	Вкл.
	Замок	02с
	Выход	

Для навигации по пунктам меню сверху вниз следует нажимать кнопку меню, для изменения значений нужно прокручивать кнопку меню вниз или вверх. Выбранный пункт меню подсвечен бордовым цветом. Назначение пунктов меню: [Дата] - установка текущей даты в формате ГГГГ-ММ-ДД. [Время] - установка текущего времени в формате ЧЧ:ММ:СС. [Звонок1,2] - установка мелодии (16 шт.) и громкости (8 уровней) звонка вызывной панели 1 и 2 соответственно. [Удалить все] - форматирование внутренней памяти. Для форматирования следует зажать кнопку меню на три секунды до появления выбора «Да/Нет». Затем, выбрать «Да» и подтвердить выбор нажатием на кнопку меню.

[Русский] - выбор языка меню (русский или английский).





[Панель2] - активация/деактивация второго видеовхода для вызывной панели.

[Камера] - активация/деактивация видеовхода для дополнительной камеры.

[Замок] - установка времени размыкания реле (открытия замка): 2-10 секунд.

[Выход] - выход из экранного меню.

2. При нажатии на кнопку меню в режиме мониторинга, на экране монитора появится следующее меню:

	Яркость	025
	Контраст	025
	Цветность	025
	Выход	

[Яркость] - регулировка яркости изображения (0-50).

[Контраст] - регулировка контраста изображения (0-50).

[Цветность] - регулировка цветность изображения (0-50).

Значение всех трех параметров по умолчанию: 25.

3. Для захвата снимка вручную, нажмите кнопку «Фото» во время мониторинга видеосигнала от вызывной панели или видеокамеры. В верхней части экрана появится значок фотоаппарата и порядковый номер сохраненной фотографии. Также, имейте ввиду, что монитор автоматически сохраняет фотографию при каждом новом вызове с панели.

4. Для просмотра сохраненных фотографий, нажмите кнопку «Фото», когда монитор находится в режиме ожидания. Прокручивайте кнопку «Фото» для пролистывания фотографий. Чтобы удалить выбранную фотографию, выведите её на экран, затем нажмите кнопку меню. На экране появится мигающий значок корзины. Нажмите кнопку меню ещё раз для подтверждения удаления или кнопку «Фото» для отмены. Для возврата в режим ожидания, нажмите кнопку «Фото» ещё раз.

#### ■ КОМПЛЕКТ ПОСТАВКИ ЦВЕТНОГО МОНИТОРА СТВ-М1400М

1. Монитор СТВ-М1400М с кабелем питания 220В
2. Пластина крепления монитора к стене
3. Кабель монтажный, для подключения панели(ей) и дополнительного(ых) монитора(ов) - 3шт.
4. Крепёжные комплекты (саморезы и дюбели)
5. Инструкция по эксплуатации монитора



■ ТЕХНИЧЕСКИЕ ХАРАКТЕРИСТИКИ МОНИТОРА СТВ-М1400М

Параметр	Значение
Дисплей	4 " TFT LCD
Разрешение	320x234
Стандарт видео	PAL/NTSC
Режим интеркома	Полудуплекс
Продолжительность беседы	120 секунд
Ток в дежурном режиме	Макс. 50 мА / 12В DC
Ток в рабочем режиме	Макс. 400 мА / 12В DC
Напряжение питания	АС 100-240 Вольт
Рабочая температура	-10...+60°С
Установка	Монтажная пластина
Размеры	170x120x20 мм
Вес изделия в упаковке (брутто)	0,59 кг

## ■ ПРАВИЛА ХРАНЕНИЯ

Устройство следует хранить в вентилируемом помещении при температуре от -10°C до +50°C и относительной влажности воздуха до 95%.

## ■ ГАРАНТИЯ

Предприятие-изготовитель гарантирует работу изделия в течение 12 месяцев с момента реализации при соблюдении условий монтажа и эксплуатации, изложенных в настоящем руководстве.

При отсутствии документов, подтверждающих дату реализации, гарантийный срок исчисляется от даты

изготовления. Гарантийный ремонт не производится, если устройство вышло из строя вследствие не соблюдения указаний, приведенных в настоящем руководстве, наличии механических повреждений, последствий проникновения любых жидкостей внутрь корпуса, нарушении гарантийных пломб.

Гарантия не распространяется на изделие с нарушенной гарантийной пломбой.

Наименование	<b>Цветной монитор СТВ-М1400М</b>
Серийный номер	
Дата продажи	
Продавец	
Адрес	
Телефон	

ДЛЯ ЗАМЕТОК



**CTV**

[WWW.CTVCCTV.RU](http://WWW.CTVCCTV.RU)