

## Содержание

1.	Начало работы.....	2
1.1.	Кнопки управления и функции .....	2
1.2.	Меню дисплея .....	3
2.	Главное меню.....	4
2.1.	Меню дисплея .....	4
2.2.	Индивидуальный вход.....	5
2.3.	Call log.....	5
2.4.	Просмотр сохраненных изображений .....	5
2.5.	Тревога.....	5
2.6.	Переговорное устройство.....	5
3.	Приложения .....	6
3.1.	Вызов .....	6
3.1.1.	Меню дисплея .....	6
3.1.2.	Индивидуальный вход.....	8
3.1.3.	Журнал вызовов.....	10
3.1.4.	Переадресация вызова на смартфон .....	10
3.2.	Безопасность.....	11
3.2.1.	Меню дисплея .....	11
3.2.2.	Тревога.....	12
3.2.3.	Просмотр изображений.....	13
3.3.	Сервисные функции .....	15
3.3.1.	Композиция дисплея.....	15
3.3.2.	Регистрация пользователя .....	16
3.3.3.	Будильник.....	17
3.3.4.	Калькулятор .....	18
3.3.5.	Диктофон .....	19
4.	Настройки.....	20
4.1.	Настройки .....	20
4.2.	Настройка пароля .....	20
4.3.	Дополнительные настройки .....	21
4.4.	настройка беспроводного соединения .....	21
4.5.	Настройка аудио.....	22
4.6.	Настройки дисплея .....	22
4.7.	Настройка языка и клавиатуры.....	23
4.8.	Установка даты и времени .....	23
5.	Дополнение.....	25

# 1. Начало работы

## 1.1. Кнопки управления и функции

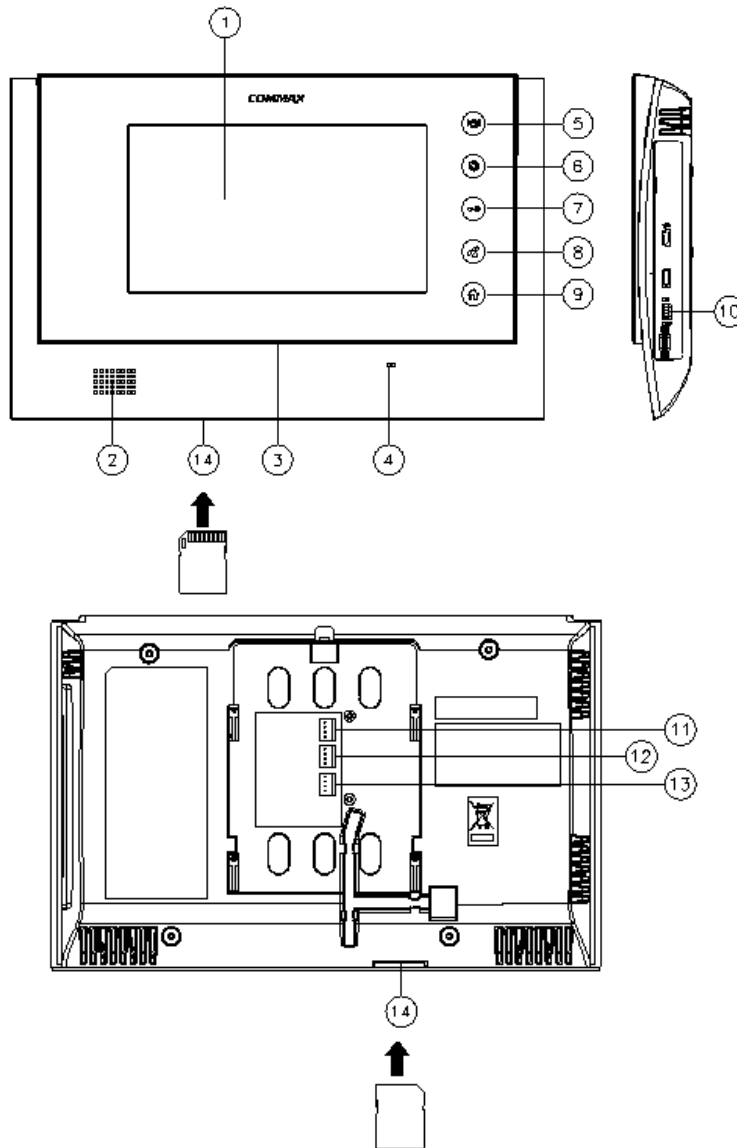





No.	Описание	No.	Описание
1	Сенсорная панель	8	Кнопка вызова
2	Динамик	9	Кнопка домашней страницы
3	Индикатор состояния	10	Выключатель питания
4	Микрофон	11	Разъем для вызывной панели 1
5	Кнопка тревоги	12	Разъем для вызывной панели 2
6	Кнопка вызова аудиотрубки	13	Разъем для переговорного устройства
7	Кнопка отпирания замка	14	Слот для SD карты

## 1.2. Меню дисплея



Функция прокрутки страниц включена

### Кнопки наверху

	На домашнюю страницу		Другие опции (фон & настройки)
	Снижение громкости		Возврат
	Повышение громкости		

### Иконки оповещения





Для каждого оповещения отображается соответствующая иконка. Прокрутите вниз, для отображения подробной информации.

	Ошибка активации системы		Тревога
	Система успешно активирована		Записаны изображения посетителей
	Ошибка функции вызова		Пропущенный вызов
	Функция вызова успешно активирована		Будильник включен
	Wi-Fi		Устройство подключено

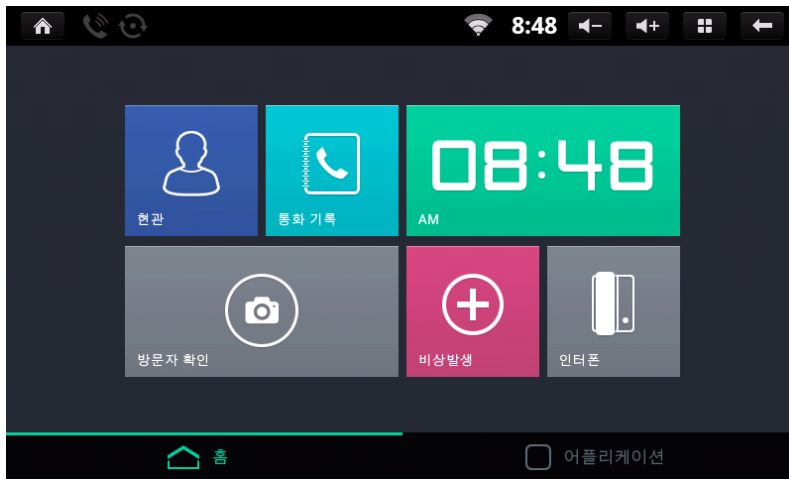
## 2. Главное меню

### 2.1. Меню дисплея



 Индивидуальный вход	Наблюдение за индивидуальным входом, разговор с посетителем и т.д.
 Call log	Журнал вызовов
 Просмотр новых изображений	Просмотр новых сохраненных изображений посетителей
 Тревога	Тревога
 Переговорное устройство	Вызов переговорного устройства

## 2.2. Индивидуальный вход



Наблюдение за индивидуальным входом

Коснувшись кнопки «Индивидуальный вход» вы можете наблюдать за индивидуальным входом, общаться с посетителем. Для более подробного описания функции, пожалуйста, обратитесь к разделу руководства 3.1.2.

## 2.3. Call log



Журнал звонков

Тип звонка

Позвонить с использованием журнала звонков



Коснитесь кнопки 'Call log' для просмотра списка вызовов. Для более подробного описания функции, пожалуйста, обратитесь к разделу руководства 3.1.3.

## 2.4. Просмотр сохраненных изображений



Просмотр сохраненных изображений посетителей

Сначала отображаются последние записанные изображения.

	Нет изображений
	Новое изображение
	Сохранённые изображения посетителей

Для более подробного описания функции, пожалуйста, обратитесь к разделу руководства 3.2.3.

## 2.5. Тревога



Тревога

Коснитесь кнопки Тревога для активации. Для более подробного описания функции, пожалуйста, обратитесь к разделу руководства 3.2.2.

## 2.6. Переговорное устройство



Вызов переговорного устройства

Коснувшись иконки переговорного устройства, Вы можете отправить на него вызов.



# 3. приложения

## 3.1. Вызов

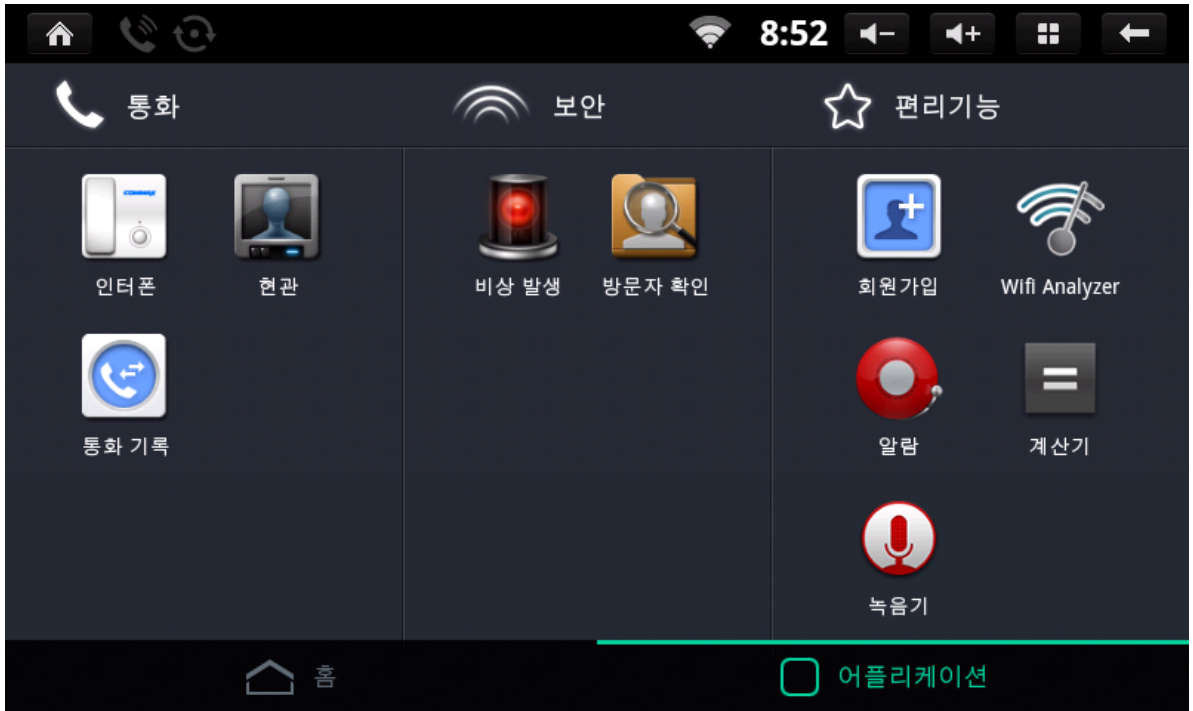
### 3.1.1. Меню дисплея



Функция вызова

 Индивидуальный вход	Наблюдение за индивидуальным входом, разговор с посетителем и т.д.
 Переговорное устройство	Вызов переговорного устройства
 Call log	Журнал вызовов



Вид дисплея в режиме вызова

①	Индикация активного вызова	⑦	Сохранить видео
②	Запрос вызова	⑧	Настройки дисплея
③	Вызов	⑨	Дисплей вызова
④	Завершение вызова	⑩	Громкость
⑤	Отмена	⑪	Запись в процессе
⑥	Сохранить изображение	⑫	Отпирание замка

※ Для каждого типа звонка отображается свой «Запрос вызова».

※ До 500 единиц изображений, включая видео, может быть сохранено. При заполнении памяти автоматически новое изображение записывается поверх самого старого.

## 3.1.2. Индивидуальный вход



Наблюдение за индивидуальным входом

### Наблюдение за индивидуальным входом и общение с посетителем

- 1) Коснитесь иконки индивидуального входа.
- 2) Коснитесь иконки индивидуального входа или иконки индивидуального входа 2 для наблюдения.
- 3) Коснитесь иконки «Отмена» для прекращения наблюдения.
- 4) Коснитесь иконки «Вызов» для общения с посетителем.
- 5) Коснитесь иконки «Завершение вызова» для завершения общения.

### Запись изображения посетителя от индивидуального входа

- 1) Коснитесь иконки «Сохранить изображение» во время наблюдения или общения.
- 2) Если изображение успешно записано,  иконка о сохранении изображения посетителя появится вверху дисплея.

### Настройка размера изображения

- 1) Во время разговора коснитесь  (увеличить) кнопки для увеличения изображения.
- 2) Если коснуться увеличенного изображения, оно станет обычного размера.

### Настройка дисплея

- 1) Коснитесь кнопки индивидуального входа.
- 2) Коснитесь кнопки настройки дисплея .
- 3) Используйте нижеприведенные кнопки для настройки дисплея по собственному желанию и используйте кнопки движения влево/вправо для изменения значения.

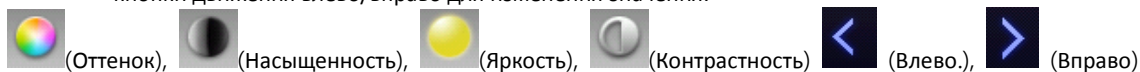

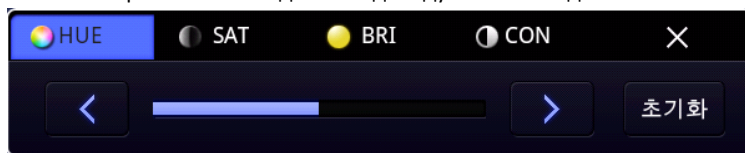

- 4) Кнопка «Настройки по умолчанию» позволяет вернуться к заводским настройкам.

※ Настройка дисплея возможна в режиме наблюдения индивидуального входа.



Настройка дисплея отображения изображений индивидуального входа

### Входящий вызов от индивидуального входа

- 1) При вызове от входа раздается звуковой сигнал и на панели появляется изображение посетителя.
- 2) Чтобы ответить на звонок, коснитесь кнопки вызова . Для отклонения звонка, коснитесь кнопки отмены .



- 3) Для завершения разговора коснитесь кнопки завершения разговора



### **Канал переключения от индивидуального входа на другие.**

- 1) Во время наблюдения за входом коснитесь кнопки переключения канала
- 2) Текущий канал наблюдения будет переключен на другой вход.



### 3.1.3. Журнал вызовов



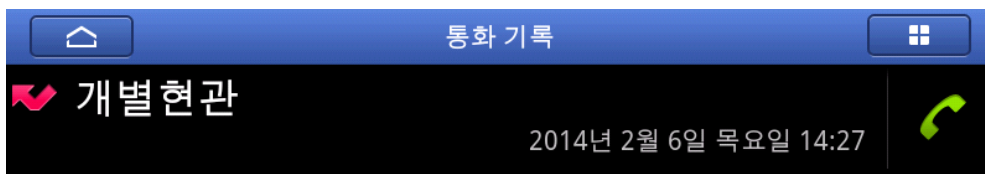

Журнал вызовов  
Тип вызова  
Вызов при помощи журнала



Дисплей Call log

#### используя журнал вызовов

- 1) Коснитесь  кнопки для осуществления звонка при помощи Call log.
  - 2) Коснитесь кнопки  (Другие опции) и коснитесь кнопки «Удалить» для удаления выбранного вызова.
- ※ До 500 звонков может быть сохранено. При превышении этого количества самая старая запись будет заменяться новой.

### 3.1.4. Переадресация вызова на смартфон

Вызов переадресовывается на зарегистрированное беспроводное устройство.

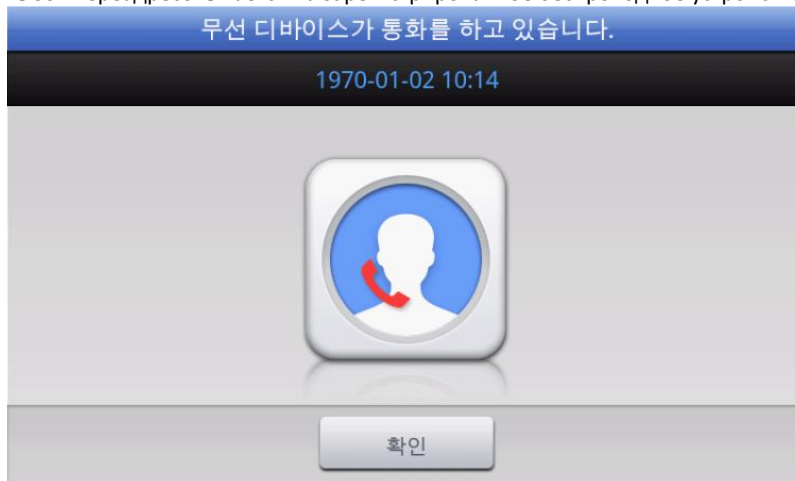

Вид дисплея во время переадресации вызова на смартфон



- 1) На смартфон приходит звонок и, после нажатия кнопки «Подтвердить», на дисплее отображается изображение посетителя.
- 2) Для ответа на звонок коснитесь кнопки «Вызов» и коснитесь кнопки «Отмена» для отклонения звонка.
- 3) Для завершения звонка коснитесь кнопки «Завершить».
- 4) Так как вызов был получен от смартфона, на сенсорной панели отображается надпись: «вызов переадресован на зарегистрированное беспроводное устройство»

## 3.2. Безопасность

### 3.2.1. Меню дисплея



Функции безопасности

 Тревога	Тревога
 проверка изображений	Проверка (просмотр) сохраненных изображений посетителей

## 3.2.2. Тревога



Тревога

Тревожный режим активируется касанием кнопки «Тревога», имеет три положения: «Включен», «Выключен», «Переустановка».

### Тревожный режим включен

- 1) Для активации тревожного режима, коснитесь иконки «Тревога». На панели появится иконка тревожного режима и зазвучит сирена.

### Отключение тревожного режима

- 1) Коснитесь кнопки «Отключить».
- 2) введите пароль (по умолчанию пароль -1234)'.  
Введите пароль

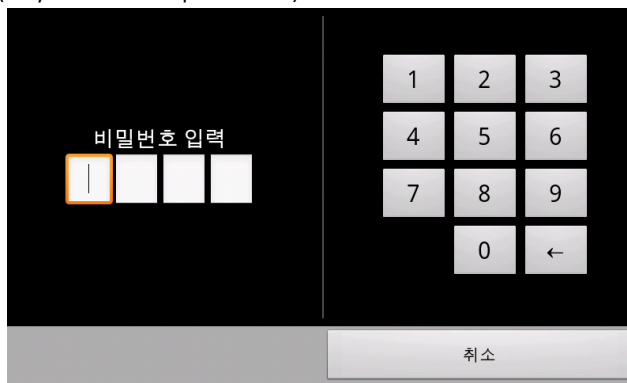

Введите пароль

### Сброс тревожного режима

- 1) Если пароль принят, кнопка «Отключить» измениться на «Переустановить».
- 2) Нажмите «Переустановить».
- 3) Тревожный режим отключится.



Сброс тревожного режима

### 3.2.3. Просмотр изображений



Возможность просмотреть сохраненные изображения посетителей (индивидуальный вход)

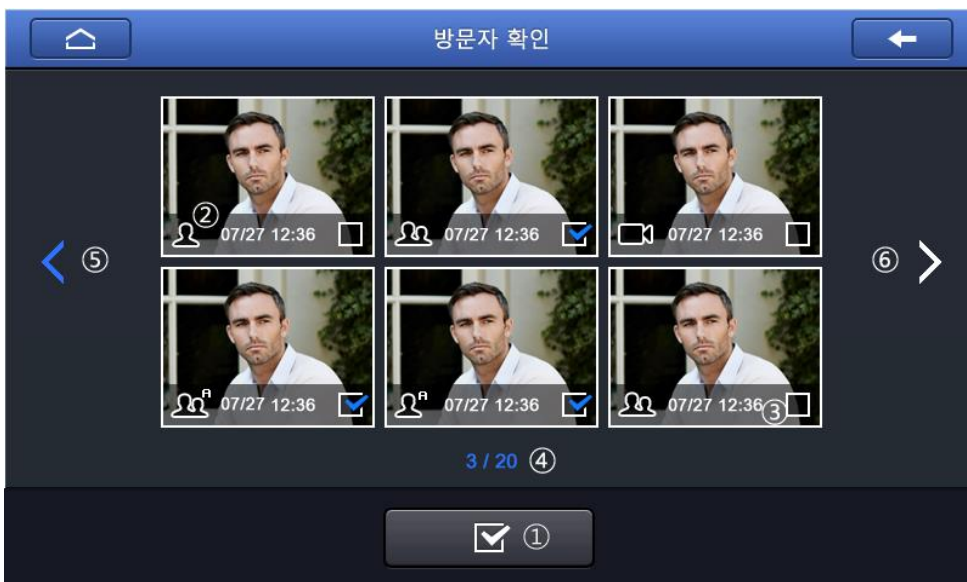

Просмотр изображений

① Меню	③ Станица
② Visit location and unanswered call log	④ Предыдущая страница
	⑤ Следующая страница

Коснитесь кнопки «Меню», чтобы посмотреть возможные варианты

	Выбрать все	Отметить все изображения, которые отображаются на дисплее
	Удалить	Удалить выбранные изображения
	Удалить все	Удалить все сохраненные изображения
	Выход	Выход



Нижеприведенные иконки показывают от какого входа снимки были сделаны.

 Индивидуальный вход	Сохраненные изображения сняты от индивидуального входа
---	--

## Просмотр сохраненных изображений

В режиме просмотра изображений все записанные изображения, сделанные от индивидуального входа, можно просмотреть, в том числе с информацией о дате и времени посещения.

## Удаление записанных изображений

- ① Зайдите в меню (①).
- ② Коснитесь кнопки «Меню» (①) или коснитесь изображения в течение более чем 2 секунд для активации режима «Выбрать».
- ③ Выберите несколько изображений, коснувшись их, или коснувшись кнопки  (Выбрать все) для того, чтобы выбрать изображения, которые вы хотите удалить.
- ④ Коснитесь изображения снова для того, чтобы отменить выбор.
- ⑤ Коснитесь кнопки «Удалить»  для удаления выбранных изображений.

## Увеличение изображения





- ① Коснитесь изображения, которые вы хотите увеличить..
- ② Коснитесь кнопки  вверху экрана для просмотра предыдущего изображения.

## 3.3. 서비스 기능

### 3.3.1. 화면 구성



서비스 기능

 <b>회원가입</b> Registrazione dell'utente	Registrazione dell'utente su 'Rubie' ( <a href="http://www.ruvie.co.kr/">http://www.ruvie.co.kr/</a> )
 <b>Wifi</b>	Ulivello del segnale Wifi
 <b>알람</b> Budilnik	Budilnik
 <b>계산기</b> Kalkulyator	Kalkulyator
 <b>녹음기</b> Diktofon	Diktofon

## 3.3.2. Регистрация пользователя



Регистрация пользователя

### Регистрация пользователя

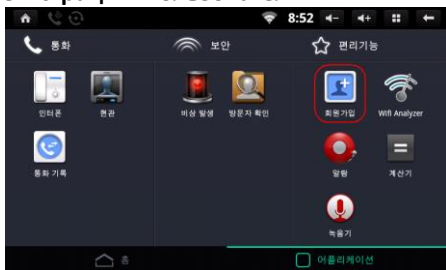

- 1) Коснитесь иконки «Приложения».
- 2) Коснитесь кнопки «Регистрация пользователя».

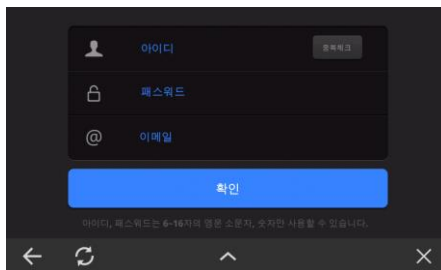

- 3) Введите Ваш ID и коснитесь «Проверить ID» для проверки . Если ID не занят ,введите свой пароль и адрес электронной почты и коснитесь кнопки «Подтвердить».

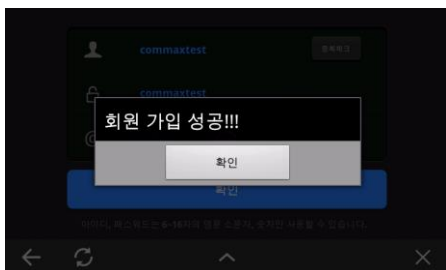

- 4) Регистрация пользователя завершена.

### Обновление информации или возврат к настройкам по умолчанию.

- 1) Если регистрация уже была проведена, информация о пользователе отображается. Введите новые данные и нажмите кнопку «Обновить» ля обновления информации.
  - 2) Если нажать кнопку «Заводские настройки по умолчанию», то информация о пользователе будет удалена.
- ※ **Чтобы выполнить звонок и/или проверить информацию в журнале вызовов через смартфон, регистрация пользователя должна быть выполнена, как указано выше.**
- ※ Если устройство не подключено к Интернет, страница регистрации пользователя не будет активна.



### 3.3.3. Будильник



Настройки и активация будильника

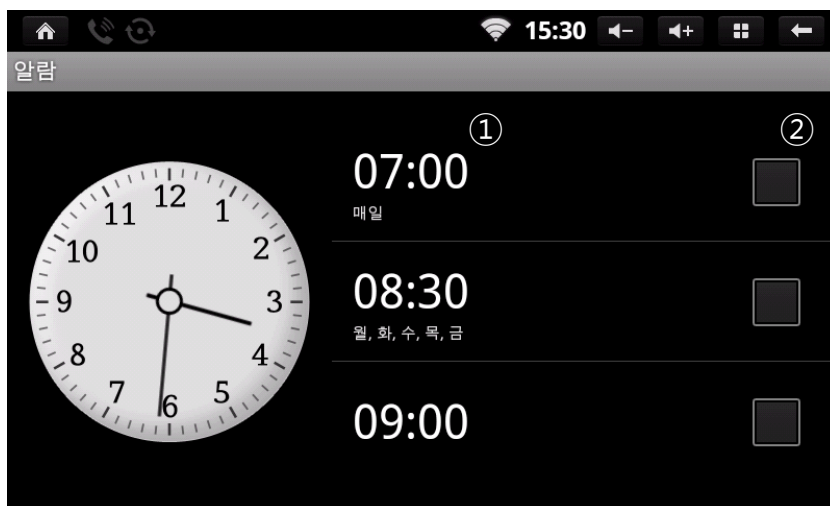

Будильник

① Список сигналов

② Кнопка активации

#### Настройка времени

- 1) Коснитесь времени, на которое Вы хотите установить будильник (①).
- 2) Коснитесь времени для настройки.
- 3) После настройки времени срабатывания будильника, активируйте будильник, коснувшись квадрата справа от времени (②).

#### Настройка мелодии

- 1) Коснитесь 'Рингтон'.
- 2) Выберите мелодии для будильника.
- 3) Для завершения настройки коснитесь кнопки «Подтвердить».

#### Другие настройки

- 1) Выберите опцию «Повтора».
- 2) Время сигнала будильника.

### 3.3.4. Калькулятор

Поддерживается только 4 основных арифметических операции.

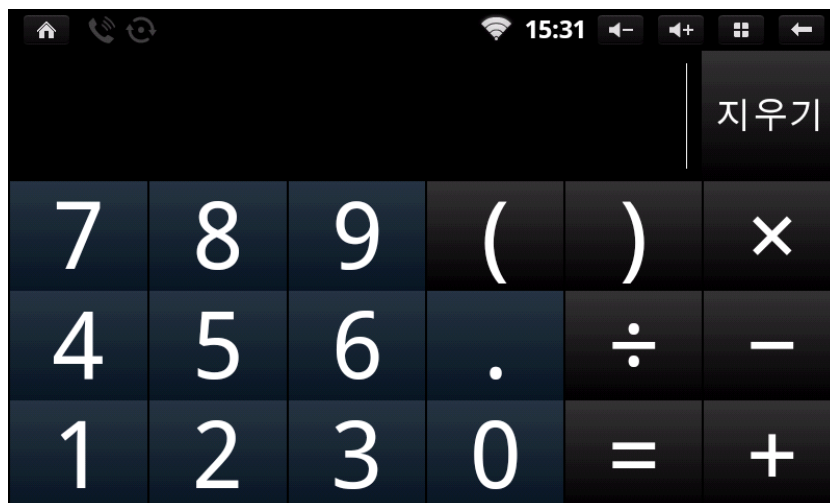

Calculator

### 3.3.5. Диктофон



Диктофон

#### Запись голосового сообщения

- 1) Коснитесь кнопки «Запись» (①).
- 2) Для прекращения записи, коснитесь кнопку «Стоп» (②) и выберите кнопку «Финиш» для завершения записи или «Удалить» для удаления сообщения.
- 3) Коснитесь кнопки «Воспроизведение» (③) для прослушивания записанного сообщения.

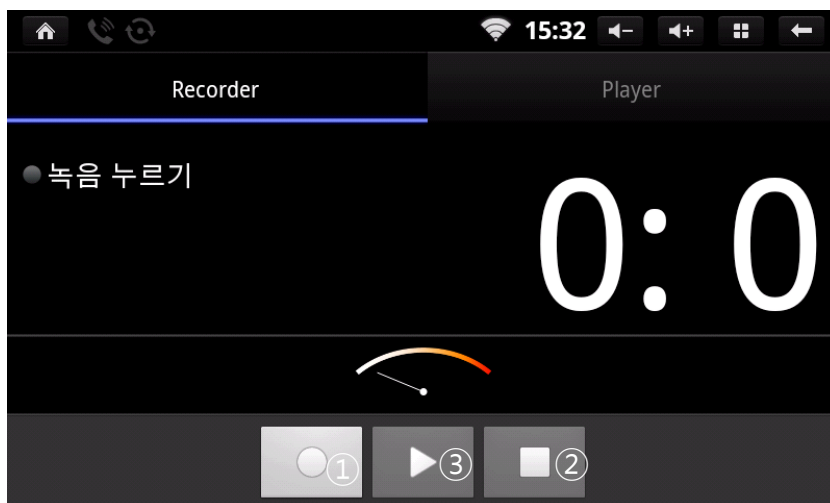

Диктофон

# 4. Настройки

## 4.1. Настройки

Обновление информации пользователя, сетевого соединения, языка и т.д.

- 1) Коснитесь  (Дополнительные опции), расположенной вверху домашней страницы.
- 2) Коснитесь кнопки «Настройка».



Настройка

## 4.2. Настройка пароля

Настройки → COMMAX пользовательские опции → Изменение пароля

Пользователь может поменять пароль для переустановки и выключения тревоги в этом меню.

- 1) Коснитесь кнопки «Изменение пароля».
- 2) Введите новый пароль.
- 3) Введите новый пароль повторно.
- 4) Изменение пароля завершено.

※ По умолчанию пароль установлен на «1234».

## 4.3. Дополнительные настройки

### Настройка тревоги для беспроводного устройства

Настройки → COMMAX пользовательские опции → Дополнительные настройки → Тревога для соединения беспроводного устройства

Устанавливает сигнал тревоги (тревожное предупреждение) для беспроводного устройства.

- 1) Коснитесь квадрата справа для активации тревожного сообщения.
- 2) Коснитесь квадрата повторно, чтобы отменить тревогу.

### Видеозапись посетителей

Настройки → COMMAX пользовательские опции → Дополнительные настройки → Видеозапись посетителей

Активирует видеозапись посетителей.

- 1) Коснитесь квадрата для активации видеозаписи посетителей.
- 2) Коснитесь квадрата повторно для отмены.

### Выберите качество потокового видео

Настройки → COMMAX пользовательские опции → Дополнительные настройки → Качество потока

Настройка качества потокового видео для смартфонов.

- 1) Коснитесь квадрата для установки «Высокого разрешения».
- 2) Коснитесь квадрата повторно для установки «Нормального разрешения».

## 4.4. настройка беспроводного соединения

### Wi-Fi Включение/Выключение

Настройки → Беспроводная сеть → Wi-Fi

Коснитесь квадрата для включения/выключения Wi-Fi.

### Wi-Fi Настройки

Настройки → Беспроводная сеть → Wi-Fi настройки

Поиск доступной беспроводной сети, выбор и соединение.

Выберите соответствующую беспроводную сеть из списка доступных. Введите пароль, если необходимо, и нажмите кнопку «Соединить». Любая доступная сеть из списка требует пароля, если рядом есть значок замка.

### Ввод других (новых) сетей

Если желательной (необходимой) для вас сети нет в списке, возможен прямой ввод.

Выберите «Добавить новую сеть» внизу списка.

Введите SSID сети. Выберите тип безопасности сети или EAP тип и введите пароль. Требуемая информация может варьироваться в зависимости от выбранного типа безопасности.

### Отменить подключение Wi-Fi

Удалить информацию выбранной сети из списка для избежание автоматического соединения.

Выберите сеть, которую вы хотите удалить и выберите «Не сохранять».

Wi-Fi соединение будет разорвано.

## 4.5. Настройка аудио

### Настройка беззвучного режима

Настройки → Звук → Беззвучный режим

Установка беззвучного режима (за исключением медиа файлов и будильника).

- 1) Коснитесь кнопки 'Беззвучный режим'.
- 2) Если выбран беззвучный режим, кнопка «Звуковые настройки» внизу дисплея неактивна и значок



отображается вверху дисплея.

- 3) Если беззвучный режим отключить, то кнопка «Звуковые настройки» внизу дисплея активна и значок



исчезает с дисплея.

### Настройка громкости медиа файлов

Настройки → Звук → Громкость

- 1) Коснитесь кнопки 'Громкость'.
- 2) Двигайте регулятор для изменения уровня громкости.
- 3) Коснитесь кнопки «Подтвердить» для завершения и сохранения настроек.

### Настройка мелодии

Настройки → Звук → Рингтон

- 1) Коснитесь кнопки «Рингтон».
- 2) Мелодия для функции вызова отображает список входов.
- 3) Коснитесь того входа, для которого вы хотите настроить мелодию, и выберите мелодию из списка (есть возможность предварительного прослушивания).
- 4) Коснитесь кнопки «Подтвердить» для завершения и сохранения настроек.

## 4.6. Настройки дисплея

### Яркость

Настройки → Дисплей → Яркость

- 1) Коснитесь кнопки «Яркость».
- 2) Отобразится страница настройки яркости.
- 3) Двигайте регулятор для изменения яркости.
- 4) Коснитесь кнопки «Подтвердить» для завершения и сохранения настроек.

## **Установка времени автоматического отключения дисплея (энергосбережение)**

Настройки → Дисплей → Время отключения

- 1) Коснитесь кнопки «Время отключения дисплея».
- 2) Отобразится список времени отключения дисплея.
- 3) Коснитесь времени отключения дисплея для сохранения или коснитесь кнопки «Отменить» для отключения этой функции.

## **Настройки сенсорной панели**

Настройки → Дисплей → Настройки сенсорной панели

- 1) Коснитесь кнопки «Настройки сенсорной панели».
- 2) Следуйте экранным инструкциям и коснитесь «+» по порядку.
- 3) Сообщение «Настройки сенсорной панели завершены» появится на дисплее.

## **Тестирование сенсорной панели**

Настройки → Дисплей → Тест сенсорной панели

- 1) Коснитесь кнопки «Тест сенсорной панели».
- 2) На дисплее отобразится «Страница тестирования сенсорной панели».
- 3) Нажмите кнопку «Домашняя страница (аппаратная часть)» для возврата на домашнюю страницу.

## **4.7. Настройка языка и клавиатуры**

### **Настройка языка**

Настройки → Язык и клавиатура → Язык

Настройка языка отображения устройства.

- 1) Коснитесь кнопки «Выбрать язык».
- 2) Выберите язык из списка.
  - ※ Поддерживаемые языки: китайский, английский, корейский.

### **Настройки клавиатуры**

Выберите клавиатуру.

## **4.8. Установка даты и времени**

Настройки → Дата и время

### **Автоматическая установка даты и времени**

- 1) Коснитесь кнопки «Автоматическая установка».
- 2) Экран ввода для синхронизации с NTP сервером отобразится на дисплее.
- 3) Коснитесь кнопки «NTP сервер» и введите адрес . Время устройства будет синхронизировано с NTP сервером.
- 4) Время устройства будет синхронизировано с NTP сервером через цикл, установленный в пункте 2.

## **Установка даты и времени вручную**

- 1) Отключите автоматическую установку.
- 2) На дисплее появится настройка времени и даты.
- 3) Коснитесь кнопки «Установка даты».
- 4) Используйте '+' и '-' для установки даты и коснитесь кнопки «Подтвердить».
- 5) Коснитесь кнопки «Установка времени».
- 6) Используйте '+' и '-' для установки времени и коснитесь кнопки «Подтвердить».

## **Часовой пояс**

- 1) Коснитесь кнопки «Стандарт времени».
- 2) Выберите Часовой пояс местности из приведенного перечня.

## **Настройка формата отображения времени**

- 1) Выберите или откажитесь от 24-часовой формата отображения времени.
- 2) Если этот формат выбран, время будет отображаться в 24-часовом формате.

## **Настройка типа даты**

- 1) Коснитесь кнопки «Тип даты» 'Date type'.
- 2) Отобразятся доступные типы дат.
- 3) Выберите тип.

## **10.3.1. Информация о системе**

Информация о системе, в том числе информация о компонентах и версии микропрограммы, отобразится.

### **Версия компонентов**

- 1) Коснитесь «Применение».
- 2) На дисплее появится информация об установленных компонентах.

### **Версия микропрограммы**

Отобразятся загрузчик и ядро версии, включая номер сборки.



## 5. Дополнение

В комплект поставки входит следующее:

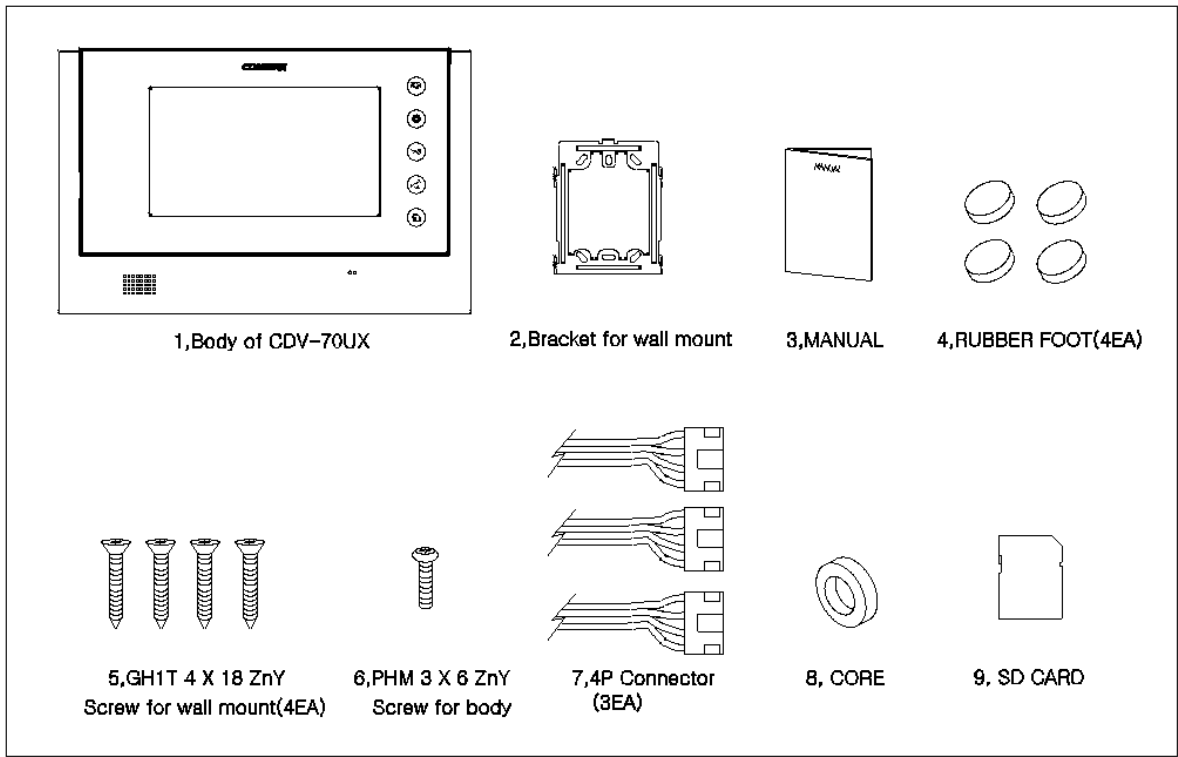

### Спецификация

Позиция / Модель	CDV-70UX
Проводка	Индивидуальный вход: Общий 4-провода, Переговорное устройство: 4-провода
Напряжение	Переменное 100 ~ 240 В , 50~60 Гц
Энергопотребление	В режиме ожидания: 6 Вт, Максимально: 12 Вт
Связь	HANDSFREE VoIP (IP-телефония)
Рингтон	Индивидуальный вход: Электронная мелодия с 3 тонами (2 раза подряд) Переговорное устройство: Электронный звонок
Длина линии связи	Индивидуальный вход: Ø 0.65 кабель / 50 м
Рабочие температуры.	0°C ~ +40°C

## Схема соединения

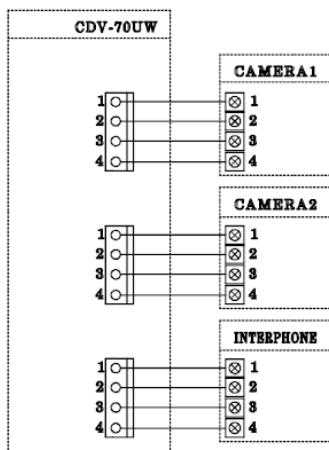

## Внимание

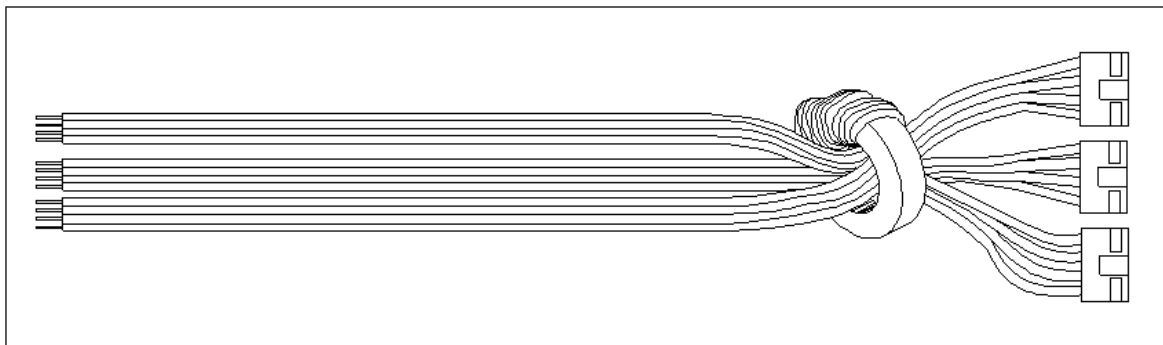

※ Пожалуйста, используйте приложенное кольцо как показано на рисунке выше при проводке кабеля.

## Предостережение

- ✓ Пожалуйста, не заменяйте и не вытаскивайте SD карту во время записи видео или стоп-кадров. Это может привести к системному сбою.
- ✓ Когда память заполнена, автоматически новые файлы начнут записываться стирая наиболее ранние. Рекомендуем сделать резервную копию важной информации.
- ✓ Если в устройстве нет SD карты, сохранение информации невозможно.

✓ Пожалуйста, обратите внимание на следующее, когда вы используете SD карту.

Мы не можем гарантировать корректное функционирование и качество изображений, если используется SD карта не из нижеприведенного списка:

- 1) Производитель: Transcend  
Micro SDHC: 8~32Gbyte
- 2) Производитель: SanDisk

**Micro SDHC: 8~32Gbyte**

**3) Производитель: SAMSUNG**

**Micro SDHC: 8~32Gbyte**

**4) Производитель: SP (Silicon Power)**

**Micro SDHC: 8~32Gbyte**

## **Выбор беспроводного маршрутизатора**

- ✓ Протокол UPNP должен поддерживаться.  
(если UPNP не поддерживается, перенаправление портов должно быть установлено вручную)

## Соединение через смартфон

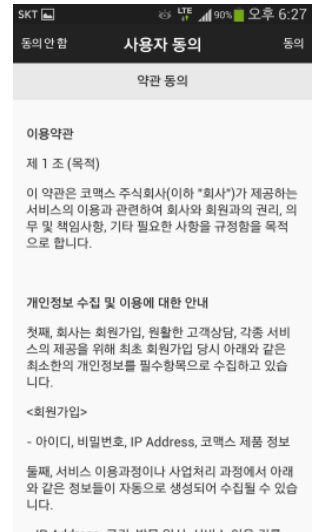
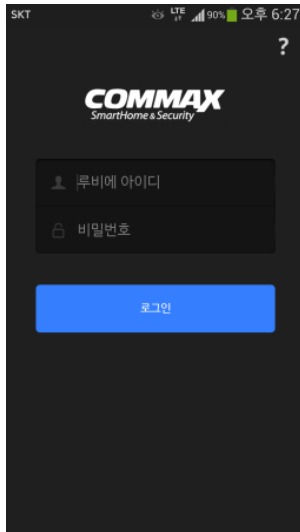

### Android

- 1) Установите программу COMMAX Smart Videophone с Google play
- 2) <https://play.google.com/store/apps/details?id=com.commax.container>
- 3) Введите ID и пароль, **зарегистрированный через CDV-70UX** и коснитесь кнопки «Зарегистрироваться».

- 4) Прочтите и примите условия пользовательского соглашения.

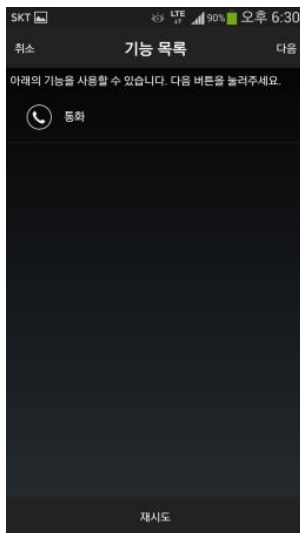

- 5) Как только соединение будет установлено, список функций отобразится на дисплее. Коснитесь кнопки «Дальше».
- 6) COMMAX Smart Videophone устанавливается для iPhone и iPad аналогично.

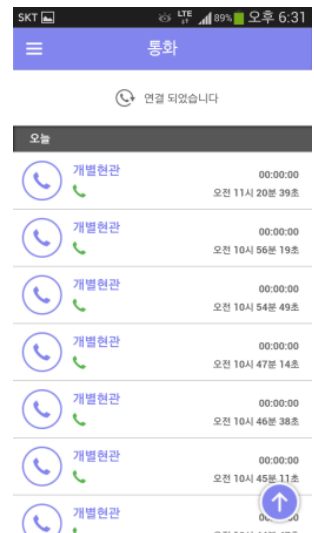

- 7) Список входящих вызовов

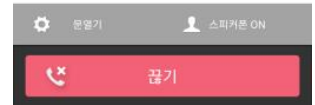
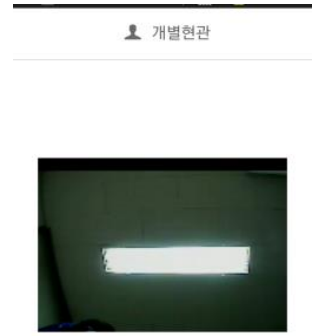

- 8) Выберите кнопку «Вызов» для того, чтобы ответить на звонок.
- 9) Выберите кнопку «Отклонить» для того, чтобы отклонить звонок.

- 10) При соединении будет виден соответствующий вход.



- 11) Нажмите «Отпирание замка». Прочтите предостерегающее сообщение и нажмите кнопку отмены отпирания двери.
- 12) Коснитесь кнопки «Подтвердить» для отпирания.