

# ***FALCON EYE***

## 7-ДЮЙМОВЫЙ СЕНСОРНЫЙ ВИДЕОДОМОФОН **FE-SLIM**

---

Инструкция по эксплуатации



## Важная информация по безопасности

### ⚠ ПРЕДУПРЕЖДЕНИЕ

- 1) Пожалуйста, внимательно прочитайте эту инструкцию перед установкой и использованием продукта.
- 2) Не обрезайте кабель питания. Не подключайте устройство в сеть до окончания всех электромонтажных работ.
- 3) При установке или извлечении карты памяти, отключите питание домофона.

### Инструкция по безопасности

1) Не подключайте электропитание : во взрывоопасной атмосфере, в присутствии легко воспламеняющихся жидкостей, газов или пыли. С электрическим приводом продукты создают искры, которые могут воспламенить пыль или пары.

2) Предупреждения, меры предосторожности, описанные в данной инструкции по эксплуатации не могут охватить все возможные условия и ситуации, которые могут возникнуть.

3. Не подвергайте адаптер питания влаге, дождю и сырости. Попадание воды в блок питания увеличивает риск поражения электрическим током.  
4. Не злоупотребляйте шнуром питания. Держите шнур питания вдали от: масла, острых кромок и движущихся частей. Поврежденный или запутанный кабель увеличивает риск поражения электрическим током.  
5. Адаптер должен соответствовать розетке. Никогда не модифицируйте вилку в любом случае. Не модифицированные вилки розетки, уменьшают риск поражения электрическим током.

## Комплектация

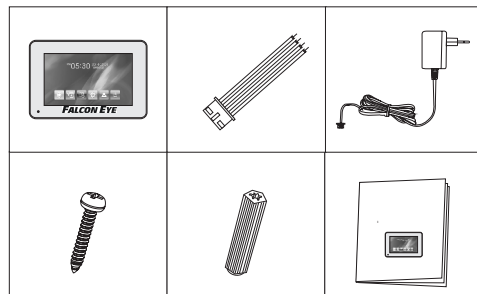

1

## Установка

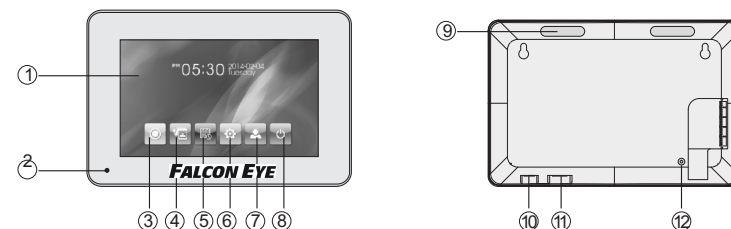

- |                     |                   |                          |
|---------------------|-------------------|--------------------------|
| 1. Экран            | 5. Дата\Время     | 9.Спикер                 |
| 2. Микрофон         | 6. Настройки      | 10. Слот дляTF CARD      |
| 3. Внутренний вызов | 7. Мониторинг     | 11.Слот для USB          |
| 4. Воспроиз. файлов | 8. Питание on/off | 12.Регулировка громкости |

**ВНИМАНИЕ:** USB слот используется исключительно для обновлений

### Установка

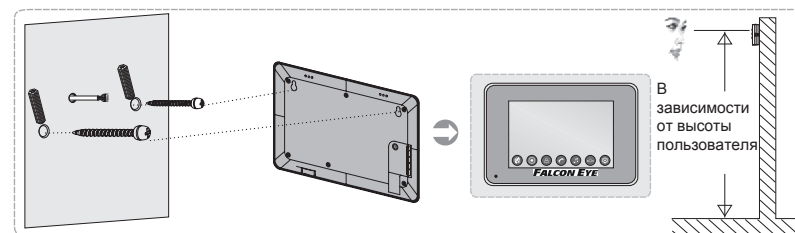

1. Выберите подходящее место.
2. Просверлите отверстия в стене.
  - A: Установите ответную планку монитора.
  - B: Затяните винты.
3. Подсоедините провода.
4. Подключите в соответствующие интерфейсы провода от вызывной панели.

2

## Инструкции по установке

### Кабельные соединения

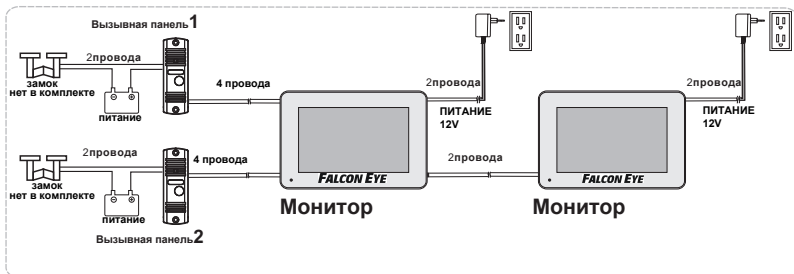

### Кабельные соединения монитора

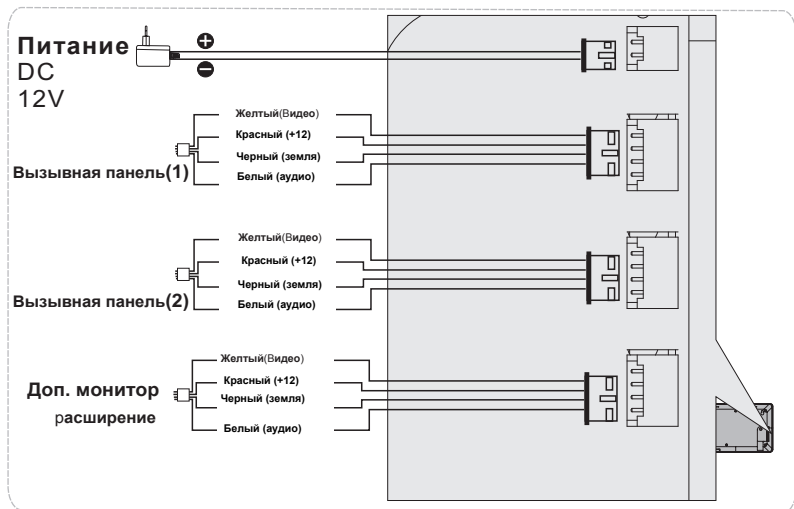





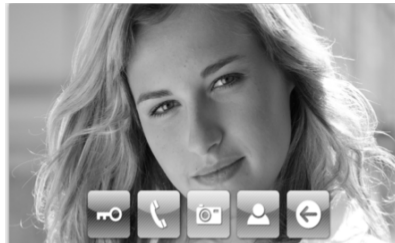

## Общие инструкции по эксплуатации

При подключении сетевого адаптера, монитор включится автоматически.  
Для отключения нажмите кнопку  .

### 1. Интерком:

В режиме ожидания, когда посетитель нажимает кнопку вызова вызывной панели, монитор домофона издаст звуковой сигнал, тем самым активирует домофон. Домофон автоматически отображает изображение посетителя на экране..







1. Нажмите  для разговора с посетителем.
2. После разговора с посетителем, нажмите  для открытия замка
3. Нажмите  что сделать фото
4. Нажмите  для просмотра изображения с наружной вызывной панели.  
По окончании
5. нажмите  для выхода.

### 2. Монитор:

В режиме ожидания, нажмите на иконку  , экран автоматически отобразит картинку, с внешней стороны входной двери.



1. Нажмите  для открытия замка .
2. Нажмите  что бв сделать фото
3. Нажмите  для просмотра изображения с наружной вызывной панели  
По окончании
4. Нажмите  для выхода.

### 3. Сделать фото.

В режиме мониторинга и просмотра изображения с вызывных панелей, можно сделать фото. Для этого нажмите . При нажатии кнопки на вызывной панели пазителем, фото будет делаться автоматически.

### 4. Воспроизведение фото файлов

При нечитаемости изображения, иконка начнет мигать



Удалить фотографию    Удалить папку

1. Нажмите или для выбора файла
2. Нажмите для переключения в полноэкранный режим, ,
3. Нажмите для перехода в предварительный режим.
4. Нажмите или для перехода в окно удаления файлов
5. Выберите для удаления файла. Выберите для отмены удаления файла с карты памяти.
6. Нажмите для копирования файлов

### 5. Настройки Время/Дата

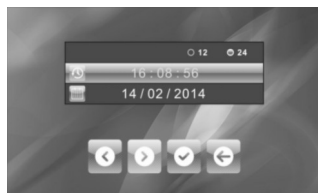

1. Выберите пункт, который требуется изменить
2. Нажмите или для настройки.
3. Нажмите для конфигурации.
4. Нажмите для возврата настроек

### 6 Системные настройки

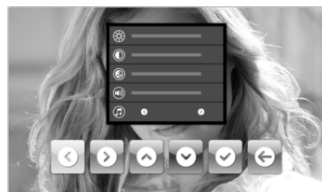

1. Нажмите или для выбора опций
2. Нажмите или для настройки.
3. Нажмите для конфигурации.
4. Нажмите для возврата настроек

## Спецификация

Размер дисплея	7"(дюймов)
Разрешение	800X3(RGB)X480
Питание	12V  1A
Потребление тока	300~600mA
Рабочая температура	0°C ~ +50°C
Формат изображений	JPEG
Карта памяти	TF card (≤32GB)
Относительная влажность	85%(Мак.)
Габариты(ШxВxГ)	230x137x28mm

\* Если есть какие-либо сомнения или споры в отношении информации в данном руководстве, вы можете позвонить в нашу компанию для разъяснений.

\* Возможны некоторые различия между описаниями, приведенными здесь и фактическими устройствами, так как наши продукты постоянно развиваются и модернизируются. Приносим свои извинения, если это руководство не содержит все последние обновления. Спасибо