

SERIES DESIGN
DIRECT

SM-07M

7" видеодомофон

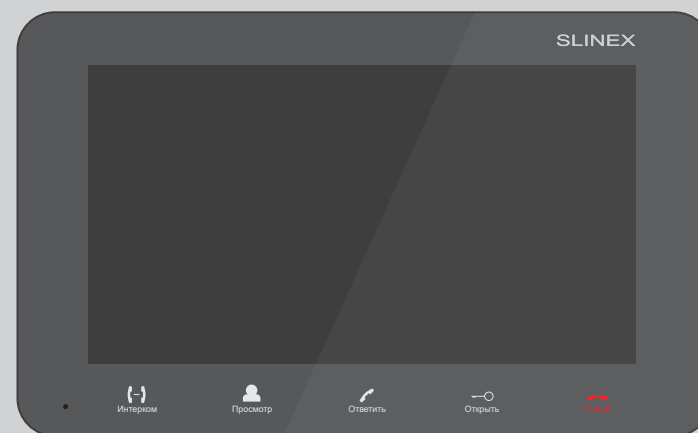

Инструкция по эксплуатации

Спасибо за выбор
нашего оборудования

**SLINEX**[®]
technology

{ Design. Unique. Innovation }

Указания по безопасности

- Прочтите и сохраните эту инструкцию.
- Все работы, связанные с установкой данного продукта, должен выполнять квалифицированный специалист.
- Соблюдайте температурный режим, используйте прибор при температуре от 0 °С до +50 °С.
- Устанавливать устройство следует на поверхностях не склонных к вибрациям или ударным нагрузкам.
- Устанавливайте устройство вдали от открытых источников тепла, таких как радиаторы, обогреватели и печи.
- Допускается установка устройства вблизи других устройств бытовой электроники, если температура окружающей среды не выходит за границы вышеупомянутых температур.
- Устройство должно быть защищено от погодных воздействий, таких как прямой солнечный свет, вода (дождь) или снег.
- Не используйте агрессивные или абразивные моющие средства для чистки корпуса прибора. Используйте мягкую увлажненную ткань или салфетку для удаления трудных загрязнений.
- Не перегружайте розетки и удлинители по мощности, т.к. это может привести к пожару или поражению электрическим током.

Защита окружающей среды



Если вы видите этот символ на продукте, не выбрасывайте его с промышленными или пищевыми отходами. В некоторых регионах созданы системы для сбора и утилизации электронного оборудования. Свяжитесь с местными органами власти для получения информации об утилизации для вашего региона.

Авторские права и ограничение ответственности

- Все права защищены. Никакая часть данной публикации не может быть воспроизведена в любой форме и любыми средствами, переведена на другой язык, переписана, переделана в любой другой форме, хранится в поисковой системе или передаваться любыми средствами, включая электронные или механические.
- Запрещена запись или ксерокопирование без предварительного письменного разрешения владельца.
- Внимание!**
- В связи с постоянным проведением модернизаций и улучшения функциональности оборудования, внешний вид, технические характеристики и функциональность могут быть изменены без предварительного уведомления.
- Данное руководство пользователя может содержать неточности или опечатки. Производитель оставляет за собой право вносить изменения к информации, содержащейся в данном руководстве, а также к комплектации и/или общему описанию изделия.

Содержание

1. Комплект поставки.....	3
2. Характеристики.....	3
3. Описание.....	4
4. Установка.....	5
4.1 Выбор кабеля.....	5
4.2 Схема подключения.....	6
4.3 Монтаж.....	7
5. Эксплуатация.....	8
5.1 Ответ на вызов.....	8
5.2 Просмотр панелей и камер.....	9
5.3 Переадресация вызова.....	10
5.4 Внутренняя связь.....	11
6. Меню домофона.....	11
6.1 Настройки мелодии вызова.....	12
6.2 Настройки изображения.....	12
6.3 Дата и время.....	12
6.4 Системные настройки.....	13
6.5 Настройки записи.....	13
7. Условия гарантии.....	14

1. Комплект поставки

Домофон SM-07M - 1 шт.

Кронштейн для крепления на стену - 1 шт.

Провода для подключения - 6 шт.

Комплект саморезов и дюбелей для монтажа - 1 компл.

Инструкция по эксплуатации - 1 шт.

2. Характеристики

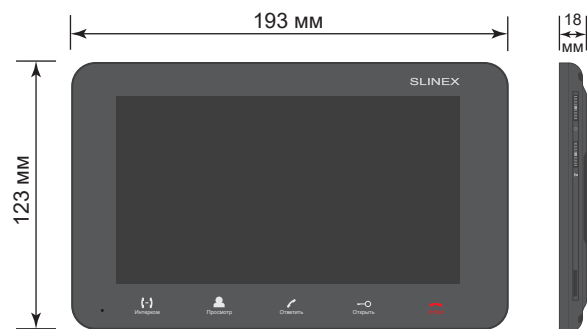

Экран	7", цветной TFT
Разрешение	800×480 пикселей
Видеосистема	PAL/NTSC
Тип аудиосвязи	Полудуплексная
Длительность вызова	120 секунд
Встроенная память	100 фотоснимков
Слот расширения памяти	microSD, до 32 Гб
Потребление в режиме ожидания	Минимальный ток - 200 мА
Потребление в режиме работы	Максимальный ток - 500 мА
Блок питания	Встроенный источник питания, ~100-240 В
Тип установки	Накладной монтаж
Размеры	193 × 123 × 18 мм
Рабочая температура	0 °C – +50 °C

3. Описание



1	Дисплей
2	Микрофон
3	Кнопка «Интерком» – вызов другого монитора или переадресация входящего вызова
4	Кнопка «Просмотр» – просмотр изображения с вызывной панели или камеры
5	Кнопка «Ответить» – ответ на входящий вызов и начало разговора с посетителем
6	Кнопка «Открыть» – открытие замка
7	Кнопка «Отбой» – завершение разговора / выход из меню или подменю
8	Слот для microSD карт памяти
9	Динамик
10	Джойстик регулировки громкости разговора – сдвиньте вверх для увеличения громкости или вниз для уменьшения
11	<p>Джойстик «Настройка»:</p> <ul style="list-style-type: none"> - нажмите джойстик для входа в меню настроек; - сдвиньте джойстик вверх или вниз для перехода к следующему/предыдущему пункту меню; - нажмите джойстик на любом из параметров для изменения его значения. Измените значение, двигая джойстик вверх или вниз, затем снова нажмите джойстик для сохранения параметра; - во время просмотра изображения сдвиньте джойстик вверх или вниз для сохранения фотоснимка (в режиме записи фотоснимков); - во время просмотра изображения сдвиньте джойстик вверх для начала записи видео или вниз для окончания записи видео (в режиме записи видеороликов).

4. Установка

4.1 Выбор кабеля

Перед подключением данного устройства обязательно отключите его питание, а также питание всех сопряженных устройств, если таковые имеются.

Тип используемого кабеля определяется в зависимости от расстояния между домофоном и вызывной панелью. Можно использовать следующие типы кабелей:

а) Неэкранированный или экранированный 4-х жильный кабель:

- расстояние до 25 метров - неэкранированный кабель сечением 0,22 мм² каждая жила;
- расстояние от 25 до 50 метров - неэкранированный кабель сечением 0,41 мм² каждая жила;
- расстояние от 50 до 80 метров - экранированный кабель сечением 0,75 мм² каждая жила.

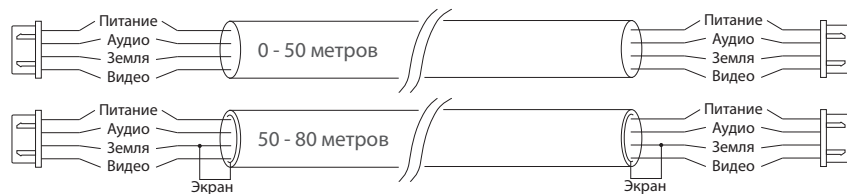

б) Если длина линии составляет от 80 до 100 метров, то нужно использовать неэкранированный 3-х жильный кабель с сечением 0,75 мм² каждая жила и коаксиальный кабель типа RG-59 или RG-6 для передачи видеосигнала:

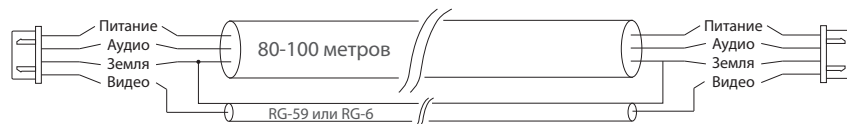

в) Неэкранированная или экранированная витая пара (использование витой пары не рекомендуется):

- расстояние до 25 метров - неэкранированная витая пара;
- расстояние от 25 до 50 метров - экранированная витая пара.

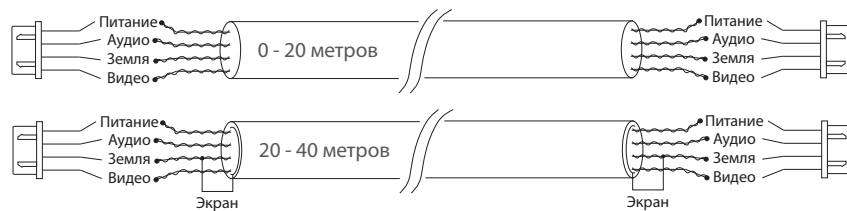

4.2 Схема подключения

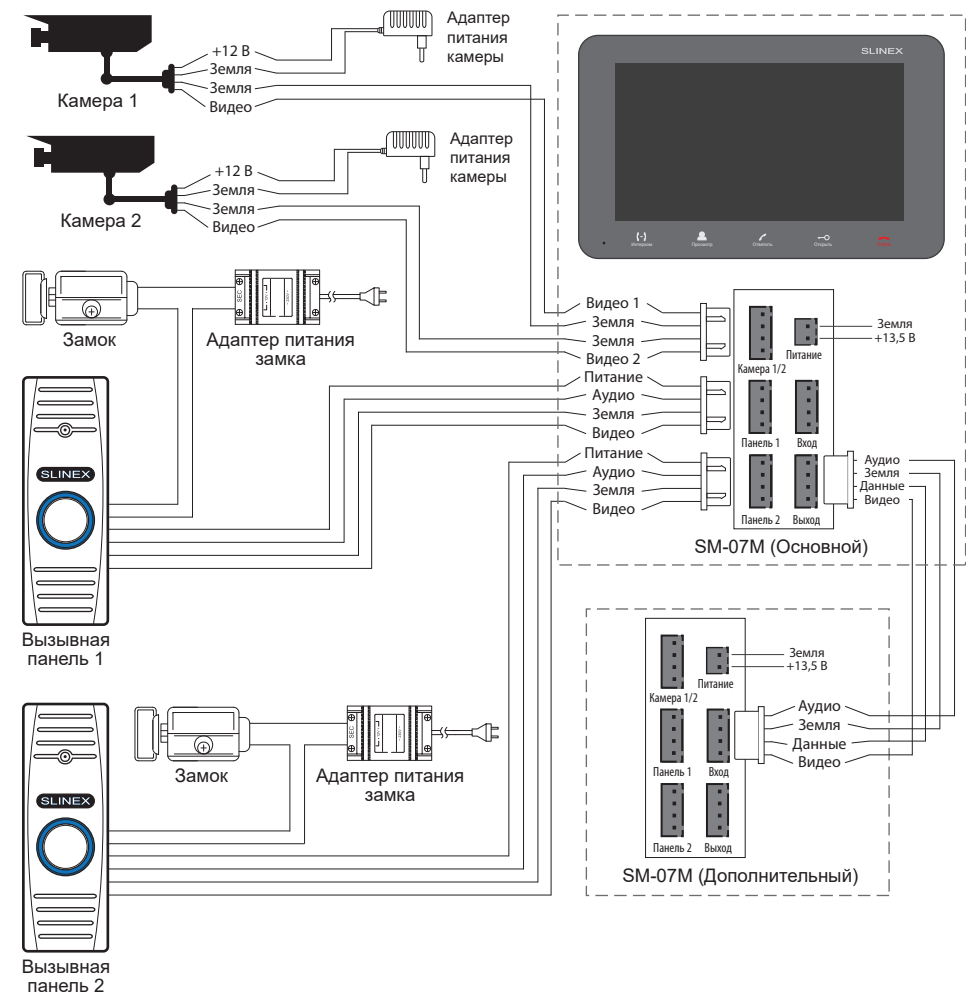

Примечания:

- 1) Вызывные панели, камеры и адаптеры питания, изображенные на схеме, в комплектацию домофона не входят;
- 2) Разъем «Питание» на домофоне предназначен для запитки домофона от внешнего источника питания +13,5 В. При этом шнур питания ~100-240 В должен быть отключен от сети, во избежание выхода из строя силовых цепей домофона.

4.3 Монтаж

- 1) Расположите кронштейн домофона в месте предполагаемого монтажа, на высоте 150-160 см от пола.
- 2) По отверстиям в кронштейне разметьте и просверлите 4 отверстия в стене.
- 3) Поместите в отверстия пластиковые дюбеля из комплекта поставки.
- 4) Зафиксируйте кронштейн домофона на стене с помощью саморезов.
- 5) Подключите коммуникационные провода на задней панели домофона и зафиксируйте домофон на кронштейне.

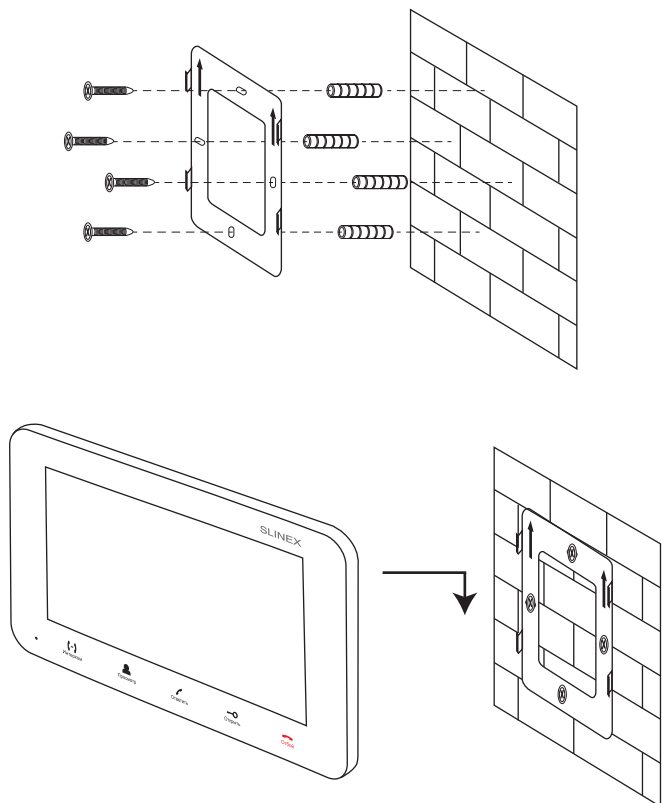

5. Эксплуатация

5.1 Вызов с вызывной панели

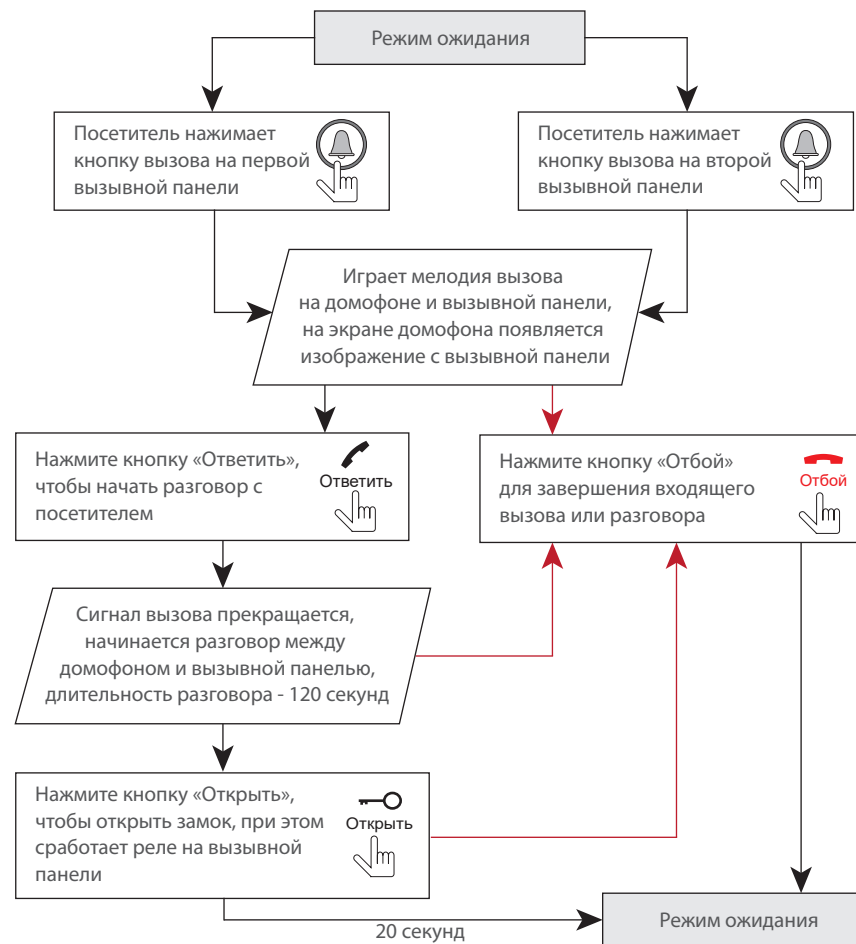

Примечания:

- 1) Домофон автоматически перейдет в режим ожидания, если вы не ответили на входящий вызов в течении 60 секунд;
- 2) Изображение и звук с вызывной панели будут работать в течении 20 секунд после нажатия кнопки  - это позволяет убедиться, что дверь открылась и посетитель вошел.

5.2 Просмотр панелей и камер

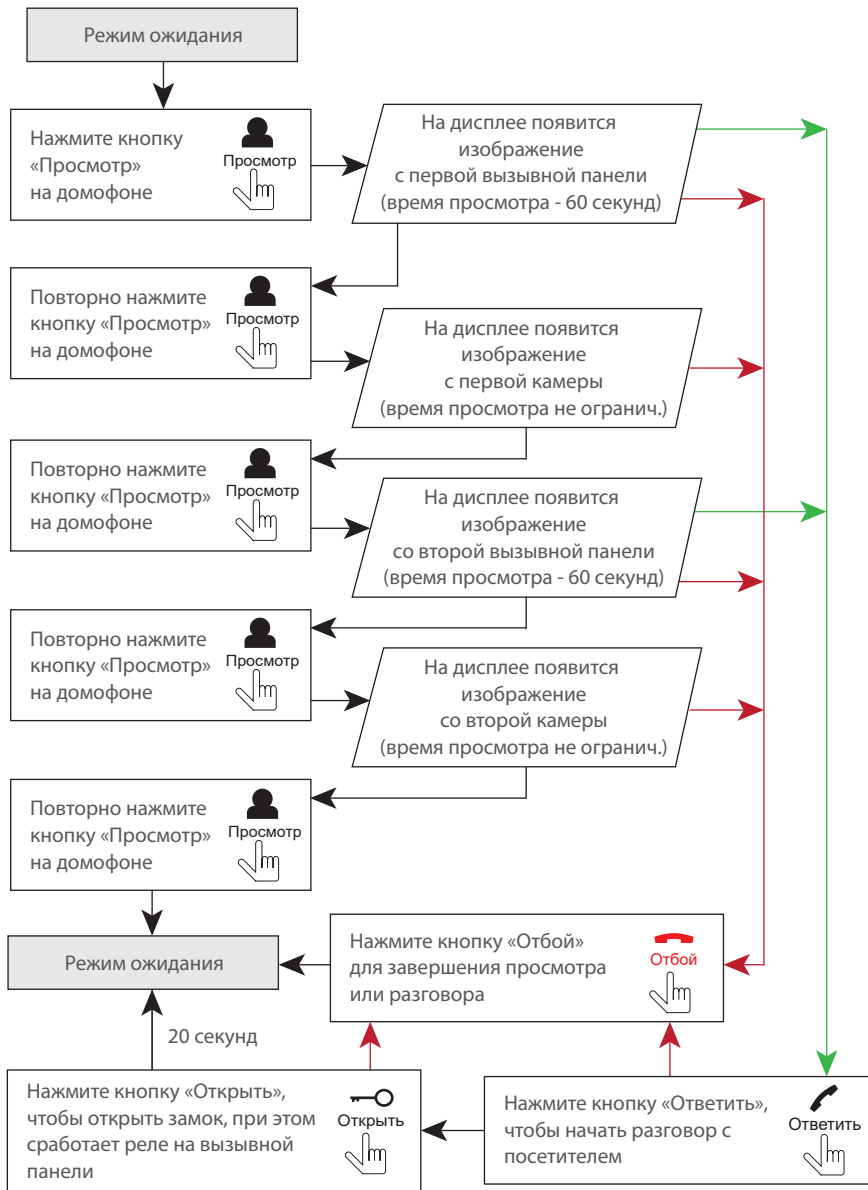

Примечания:

- 1) Если вы используете только одну вызывную панель для режима просмотра, вы также можете выйти из режима просмотра, нажав кнопку «Просмотр» повторно (для этого остальные источники видео должны быть отключены в настройках домофона).
- 2) Если используется несколько домофонов, подключенных в одну систему, то можно включить просмотр изображения на дополнительных домофонах. При этом изображение будет передаваться с вызывных панелей, подключенных к основному домофону.
- 3) Если во время просмотра посетитель нажмет кнопку вызова на любой вызывной панели, то режим просмотра отключится, а на дисплее появится изображение посетителя и будет слышна мелодия вызова. Нажмите кнопку «Ответить» для начала разговора с посетителем.

5.3 Переадресация вызова

Для примера используются 2 домофона, подключенных в систему.

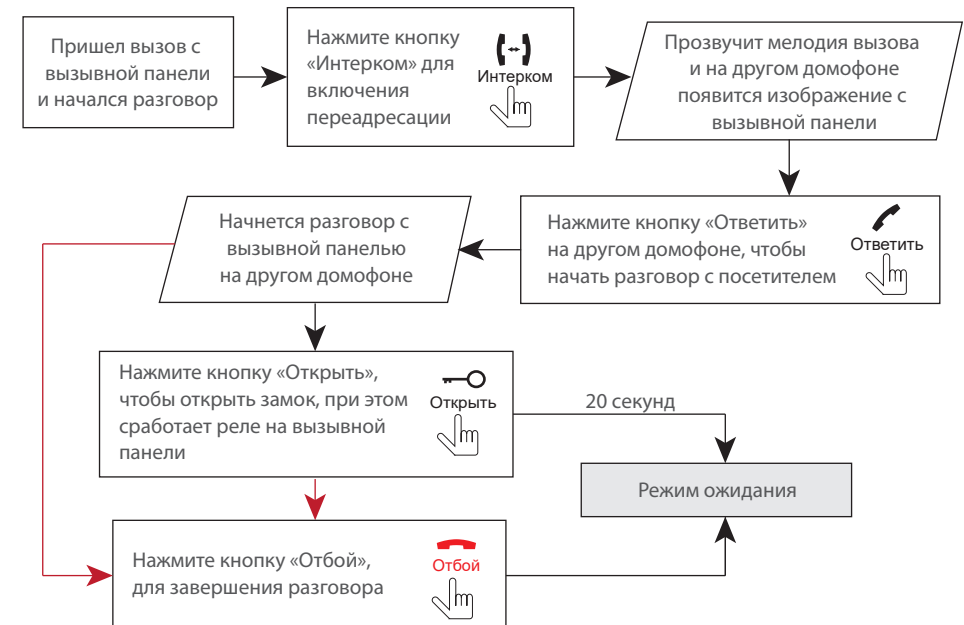

Примечание:

Если вы переадресуете разговор другому домофону, первый домофон перейдет в режим ожидания, а домофон, на который переадресовали звонок, отобразит видео с вызывной панели и будет слышна мелодия вызова.

5.4 Внутренняя связь

Для примера используются 2 домофона, подключенных в систему.

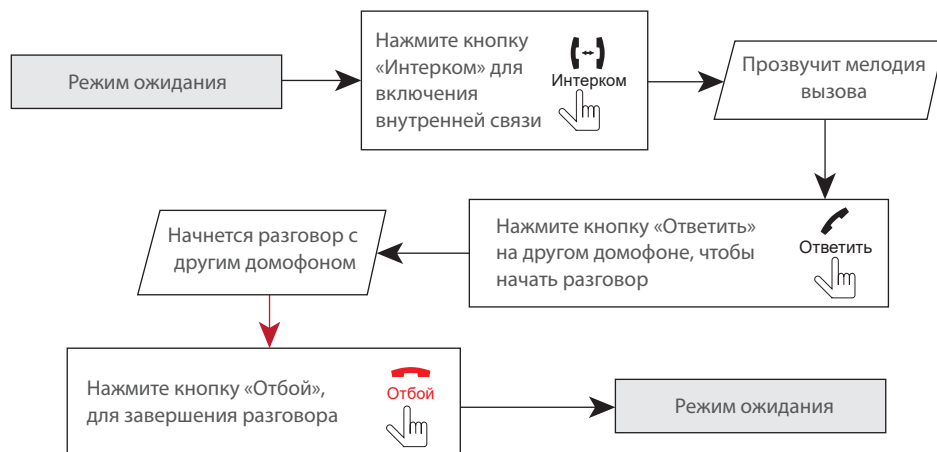







Примечание:

Если в режиме внутренней связи посетитель нажмет кнопку вызова на любой вызывной панели, то режим внутренней связи отключится, а на дисплее появится изображение посетителя и будет слышна мелодия вызова. Нажмите кнопку «Ответить» для начала разговора с посетителем.

6. Меню домофона

Джойстик  находится на правой грани домофона. Он имеет следующие функции:

- 1) В режиме ожидания, просмотра или разговора, нажмите джойстик , чтобы зайти в меню настроек домофона. Для навигации по меню сдвигайте джойстик  вверх или вниз. Чтобы выбрать текущий пункт меню, снова нажмите джойстик  и сдвигайте его вверх или вниз для изменения значения текущего пункта меню. Затем снова нажмите джойстик  для сохранения изменений;
- 2) Во время просмотра изображения сдвиньте джойстик  вверх или вниз для сохранения фотоснимка (в режиме записи фотоснимков);
- 3) Во время просмотра изображения с панели или камеры, сдвиньте джойстик  вверх для начала записи видео или вниз для окончания записи видео (в режиме записи видеороликов).

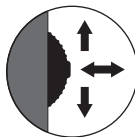

6.1 Настройки мелодии вызова

Войдите в меню настроек, как описано в предыдущем разделе.

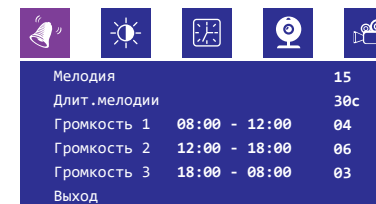

Мелодия: выбор мелодии звонка (всего доступно 16 мелодий).

Длит. мелодии: длительность проигрывания мелодии при входящем вызове.

Громкость 1: уровень громкости для первой временной зоны.

Громкость 2: уровень громкости для второй временной зоны.

Громкость 3: уровень громкости для третьей временной зоны.

Выход: выход из меню настроек домофона.

Примечание:

Если настроить временные зоны с пропуском временного интервала, то по умолчанию, в пропущенном временном интервале будет установлена максимальная громкость.

6.2 Настройки изображения

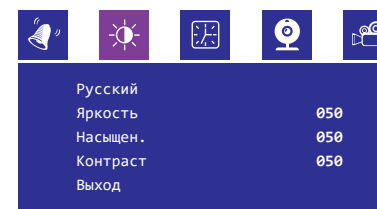

Русский: выбор языка интерфейса.

Яркость: настройка уровня яркости изображения.

Насыщен.: настройка уровня цветности изображения.

Контраст: настройка уровня контрастности изображения.

Выход: выход из меню настроек домофона.

6.3 Дата и время

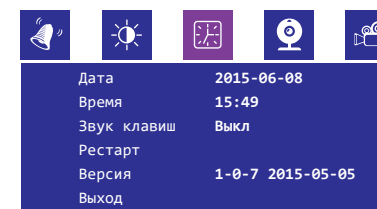

Дата: настройка текущей даты.

Время: настройка текущего времени.

Звук клавиш: вкл. или выкл. звук нажатия кнопок.

Рестарт: перезагрузка домофона.

Версия: текущая версия программного обеспечения домофона.

Выход: выход из меню настроек домофона.

6.4 Системные настройки

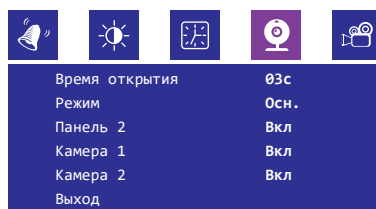

Время открытия: время срабатывания реле открытия замка.

Режим: «Осн.» - основной, если к данному домофону подключены вызывные панели или камеры. В ином случае «Доп.» - дополнительный.

Панель 2: включение или исключение панели 2 из списка просмотра.

Камера 1: включение или исключение камеры 1 из списка просмотра.

Камера 2: включение или исключение камеры 2 из списка просмотра.

Выход: выход из меню настроек домофона.

6.5 Настройки записи

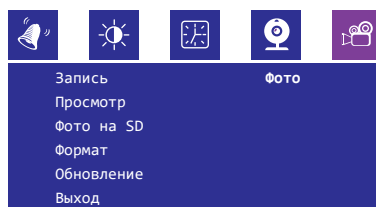

Запись: режим записи домофона. «Фото» - запись фотографий, «Видео» - запись видеороликов.

Просмотр: просмотр фотографий и видеозаписей. Прокликивание записей осуществляется сдвиганием джойстика  вверх или вниз.

Фото на SD: резервное копирование записей из памяти домофона на microSD карту.

Формат: форматирование внутренней памяти домофона и карты памяти.

Обновление: обновление программного обеспечения домофона. Для обновления поместите файл прошивки в корень microSD карты, вставьте карту в домофон и войдите в данный пункт меню.

Выход: выход из меню настроек домофона.

7. Условия гарантии

Производитель гарантирует нормальное функционирование системы/изделия при соблюдении потребителем правил эксплуатации.

Согласно условий ограниченной гарантии, гарантия на данное изделие составляет 24 месяца с момента покупки системы/изделия.

Гарантийные обязательства дают право покупателю на гарантийный ремонт (возобновление работоспособности изделия) на протяжении указанного срока, в случаях когда работоспособность нарушена в результате заводского дефекта производителя и покупателем не нарушены условия хранения, транспортирования, установки и эксплуатации изделия.

Производитель не несет гарантийных обязательств, а изделиям не предоставляется гарантийное обслуживание в следующих случаях:

- нарушения целостности или комплектности системы/изделия;
- нарушения правил установки или эксплуатации системы/изделия;
- при наличии механических повреждений, следов попадания вовнутрь изделия посторонних предметов, жидкостей, насекомых (живых и неживых организмов), пыли, грязи и т.п.;
- нарушения пломб, стикеров, серийных номеров производителя, наличия их механических повреждений, нанесении ущерба в результате нарочных или случайных (в случае незнания) действий потребителя;
- посторонних вмешательств при выполнении ремонтных работ самостоятельно или представителями других, не уполномоченных на это организаций;
- нанесения ущерба несоответствием электропитающих кабельных сетей требованиям технических стандартов, а также в случаях перепадов напряжения или аварии в электросетях.

Гарантийные обязательства производителя не включают его ответственность за соответствие товара личным требованиям и пожеланиям покупателя.

В случае отсутствия необходимых для ремонта запасных частей или комплектующих, производитель оставляет за собой право замены их аналогичными, без ухудшения эксплуатационных характеристик изделия. Согласованная с покупателем замена товара производится в случае, если товар не может быть отремонтирован. Данные гарантийные обязательства не распространяются на аксессуары, не входящие в комплект изделия, такие как аккумуляторы, внешние блоки питания, соединительные шнуры, разъемы и т.д., а также детали и части изделия, вышедшие из строя в результате естественного износа.