

QUANTUM

ВИДЕОДОМОФОН

Инструкция по эксплуатации



QM-710C

- Благодарим за покупку нашей продукции.
- В продукцию могут вноситься изменения без предварительного уведомления.
- Компания не несет ответственности за возможные последствия, вызванные неправильной эксплуатацией оборудования.
- Пожалуйста, внимательно ознакомьтесь с данной инструкцией (в частности, с мерами предосторожности) перед началом использования, а также действуйте согласно инструкции, для надлежащей эксплуатации продукции.

Содержание

1. Меры предосторожности.	3
2. Название компонентов и их функции.....	4
3. Комплектация.	5
4. Установка	6
5. Принцип работы.	8
6. Спецификация.....	11



1. Меры предосторожности.

Во избежание чрезвычайных ситуаций, пожалуйста, следуйте данной инструкции:

1. Не рекомендуется одновременно вставлять несколько вилок в розетку, это может вызвать перегрев и привести к возгоранию.
2. Не следует подключать к другим устройствам, пока прибор включен, это может стать причиной поломки.
3. Не следует перегибать шнур, и ставить на него тяжелые предметы. Это может привести к возгоранию.
4. При необходимости произвести очистку поверхности устройства. Не используйте воду, разжижающие вещества, или моющие средства. Во избежание поломки или замыкания, используйте мягкую, сухую ткань.
5. Не устанавливайте устройство в помещении с повышенной влажностью, это может привести к замыканию и пожару.
6. Аккуратно вытаскивайте кабель из розетки, в противном случае, Вы можете его повредить, что может стать причиной пожара.
7. Не отсоединяйте прибор от розетки влажными руками, Вас может ударить электрическим током.
8. Не следует разбирать, ремонтировать, либо заниматься самостоятельной модификацией устройства. В результате некорректной работы устройства, это может привести к пожару, либо замыканию.
9. Не подключайте к сети, если розетка и вилка имеют разные размеры, это может стать причиной замыкания или пожара.
10. Убедитесь, что на поверхности устройства отсутствует пыль либо иные посторонние вещества.
11. Не допускайте попадание посторонних веществ внутрь устройства, это может стать причиной поломки.
12. Не следует ставить на устройство тяжелые предметы, это может стать причиной поломки.
13. Не разбирайте прибор, и не подвергайте его физическому воздействию.
14. Не подвергайте прибор попаданию прямых солнечных лучей либо воздействию нагревательных приборов во время установки.
15. Прибор следует устанавливать в помещении, в устойчивом положении, в противном случае он может функционировать некорректно.
16. Отсоединяйте питание, если не планируете пользоваться прибором в течение длительного времени.
17. Если из прибора слышны посторонние шумы, немедленно отсоедините его от питания и позвоните в службу поддержки.

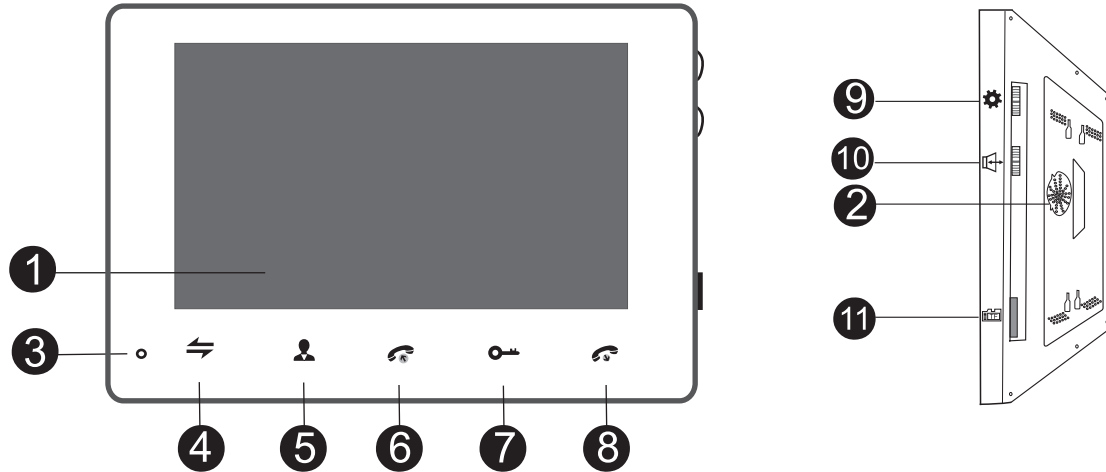
2. Название компонентов и их функции.



№	НАЗВАНИЕ	ОПИСАНИЕ
1	ЖК-дисплей	ЖК-дисплей для отображения видео.
2	Динамик	Динамик для воспроизведения звука.
3	Микрофон	Микрофон для общения с посетителем.
4	Кнопка 	Кнопка перевода вызова на параллельно подключенный монитор, и просмотра изображения с внешней камеры.
5	Кнопка 	Кнопка для просмотра видео и переключения на 2-ую вызывную панель.
6	Кнопка 	Кнопка для начала разговора с посетителем при вызове с панели или интеркома между мониторами.
7	Кнопка 	Кнопка для открытия замка.
8	Кнопка 	Кнопка для завершения вызова.
9	Кнопка 	Вход/выход из меню настроек.
10	Регулятор Громкости разговора 	Регулировка громкости разговора.
11	Кард-ридер	Устройство для чтения карт памяти SD.

3.Комплектация.

	<p align="center">Монитор</p>	<p align="center">1 шт.</p>
	<p align="center">Инструкция по эксплуатации</p>	<p align="center">1 шт.</p>
	<p align="center">Кронштейн</p>	<p align="center">1 шт.</p>
	<p align="center">Дюбель</p>	<p align="center">3 шт.</p>
	<p align="center">Силикагель</p>	<p align="center">1 шт.</p>
	<p align="center">Шуруп</p>	<p align="center">3 шт.</p>
	<p align="center">Пин коннектор (красный/желтый/черный/белый)</p>	<p align="center">4 шт.</p>

4. Установка

1 главный монитор, 2 вызывные панели и 2 камеры видеонаблюдения.

Блок питания для камеры
(в комплект не входит)

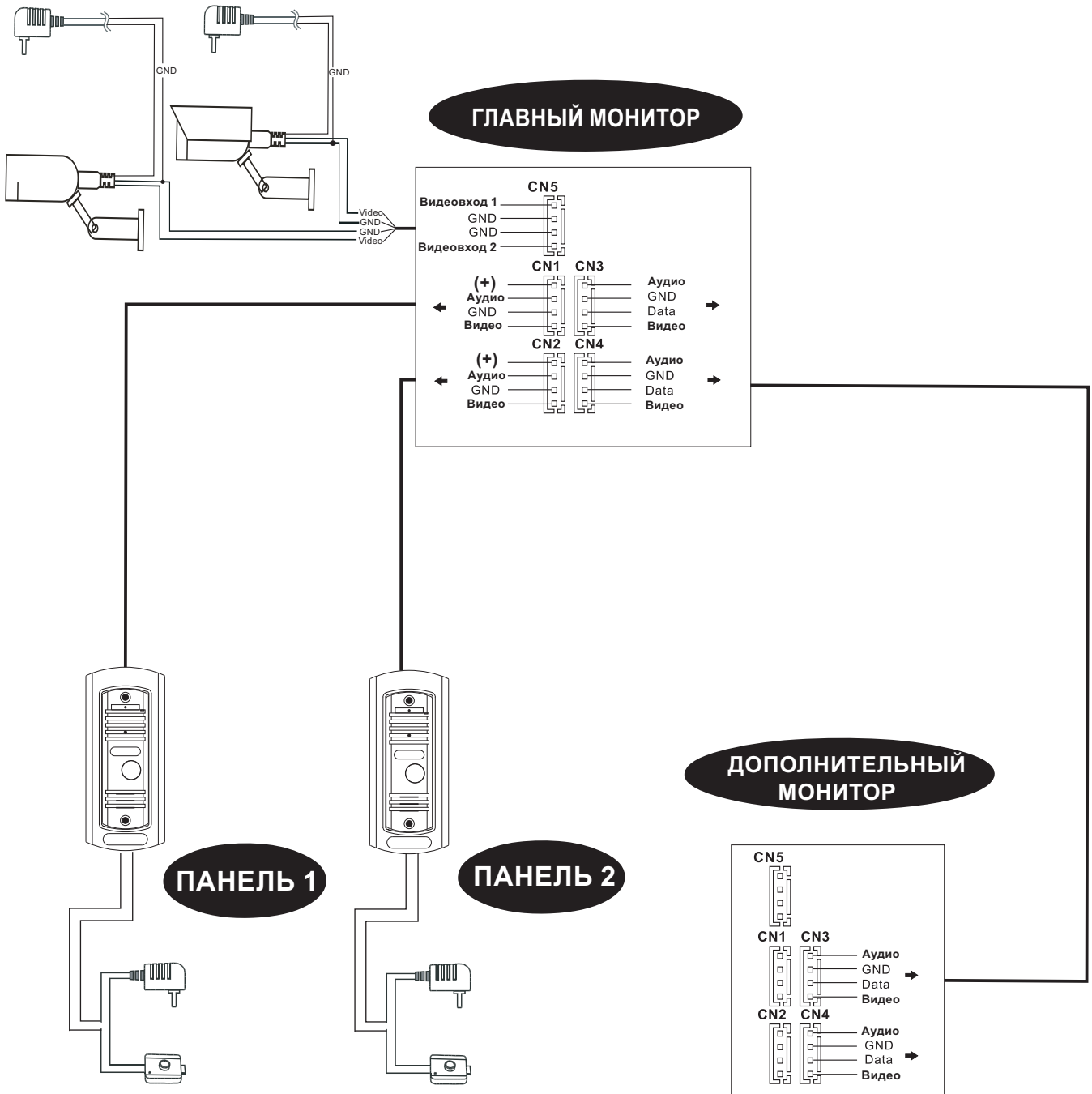

Блок питания для замка
(в комплект не входит)

1. Для подключения монитора к вызывной панели рекомендуется использовать специализированные кабели, предназначенные для работы в системах видеонаблюдения.

Если расстояние от монитора до двери составляет менее 30м, используйте коаксиальный кабель РК 75-2-13 (или его аналог для передачи видео) и слаботочный кабель 2 x 0,4 мм². Если расстояние превышает 30м, используйте коаксиальный кабель для видео RG6 и силовой 2*0,75мм².

2. Определите месторасположение монитора на стене. Оптимальный вариант расположения - 1.5 ~ 1.6 метра над уровнем пола.

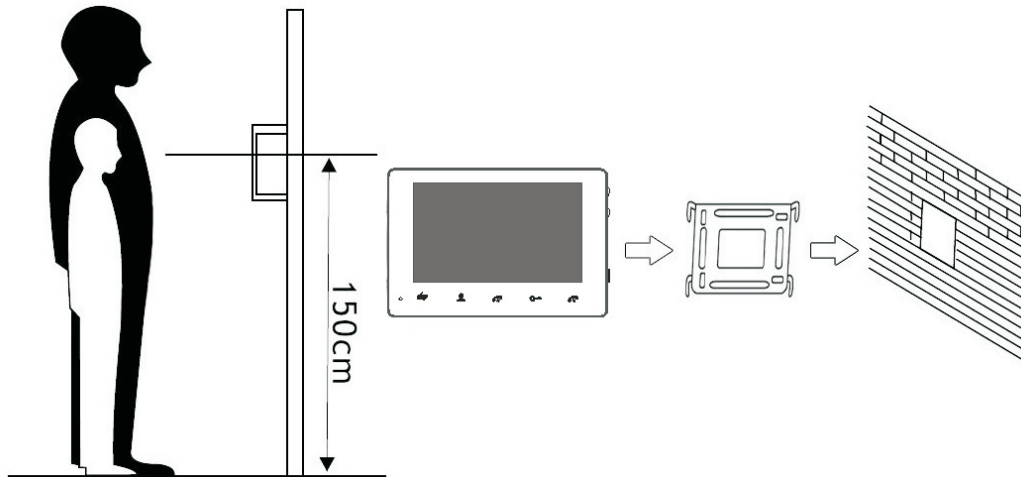

3. Убедитесь в том, что устройство обесточено на момент установки
4. Установите кронштейн на стену.
5. Соедините провода согласно выбранной ранее схеме соединения. Пожалуйста, обратите внимание на следующие моменты при подключении:

Подключение двух вызывных панелей и нескольких мониторов:

Если Вы используете две вызывные панели, то подключать их необходимо к разъемам CN1 и CN2 соответственно. При использовании четырех мониторов в параллель, вызывные панели подключаются только к главному монитору. Подключение дополнительных мониторов производится к разъемам CN3 и CN4.



Подключение видеокамер:



К основному монитору можно подключить две видеокамеры. Подключение производится к разъемам Камера 1 и Камера 2.

- 1.Видеовход 1
2. (-) Земля
3. (-) Земля
4. Видеовход 2









6. Закрепите монитор на кронштейне.
7. По завершению установки, подключите питание.



5. Принцип работы.





1. Ответ на входящий звонок. Когда кто-либо нажимает на звонок, монитор сразу же издает звуковой сигнал. Нажмите  для ответа на звонок. Если вызов происходит с двух вызывных панелей одновременно, то приоритет будет отдан той вызывной панели, кнопка которой была нажата первой. Во время входящего вызова или разговора, нажмите кнопку , чтобы открыть дверь. Через 20 секунд после нажатия кнопки, монитор автоматически перейдет в режим ожидания, что позволит Вам убедиться в открывании двери, и проходе посетителя в помещение. Монитор переходит обратно в режим ожидания, если на звонок никто не ответил.

2. Режим записи видео. В модели QM-710C есть возможность записи видео во время Вашего отсутствия, или когда Вы не можете ответить на входящий звонок. Для того чтобы активировать данную функцию, Вам необходимо в меню настроек монитора  войти в раздел  и включить функцию записи. При активировании данной функции, монитор будет записывать видео ролики с момента поступления вызова с вызывной панели и до окончания вызова. Если во время записи видео Вы нажмете кнопку , запись автоматически прекратится.



3. Режим записи фото. В случае если режим записи видео не включен, монитор автоматически будет делать фото при каждом вызове с вызывной панели. Во время вызова, или при разговоре Вы можете самостоятельно делать фото, при помощи регулятора  на боковой панели монитора.

4. Режим наблюдения. В режиме ожидания нажмите кнопку , чтобы получить доступ к обзору, повторное нажатие кнопки позволит Вам переключиться на КАМЕРУ 1. Каждое следующее нажатие кнопки  позволит Вам переключаться на последующие подключенные устройства: ПАНЕЛЬ 1 → КАМЕРА 1 → ПАНЕЛЬ 2 → КАМЕРА 2. По окончании просмотра изображения с КАМЕРЫ 2 нажмите кнопку  для выхода из режима наблюдения. Во время наблюдения Вы можете нажать кнопку  для разговора, или нажать кнопку , чтобы открыть дверь. Данный режим наблюдения возможен только при включенной функции просмотра изображения на всех подключенных устройствах. Более подробно о том, как активировать данную функцию в меню (см. пункт 8.Г) Если Вы используете несколько мониторов в параллели, то режим наблюдения также доступен на всех подключенных устройствах. В режиме наблюдения Вы также можете осуществлять фото и видеозапись с вызывной панели или камеры. Если монитор находится в режиме записи видео (см. пункт 2), то в режиме наблюдения, при перемещении регулятора  можно вручную начать запись видео. При перемещении регулятора  запись останавливается. В случае если монитор находится в режиме записи фото (см. пункт 3), то при перемещении регулятора , Вы можете делать фото.



5. Функция интеркома (внутренняя связь). Вы можете организовывать внутреннюю связь между всеми мониторами, подключенными у Вас. В режиме ожидания, для того, чтобы сделать вызов на другой монитор, нажмите кнопку . Для ответа на звонок нажмите кнопку . По окончании разговора нажмите кнопку . Если к Вам пришёл посетитель, и нажал кнопку на вызывной панели, то режим интеркома будет автоматически завершён, так как вызов с вызывных панелей имеет больший приоритет. Далее Вы можете начать разговор с посетителем.

6. Перевод вызова на другой монитор. Во время разговора нажмите кнопку  для перевода вызова на другой монитор. Для ответа, нажмите кнопку  на любом из подключенных у Вас мониторов. Чтобы открыть дверь, нажмите кнопку . Для завершения вызова нажмите кнопку . При переводе вызова с одного устройства на другие, переключающий монитор уходит в режим ожидания.

7. Регулятор настроек меню. На боковой панели расположена кнопка регулировки , которая может работать в трех режимах:

А) В меню настроек данная кнопка обеспечивает навигацию. В режиме ожидания, нажмите , чтобы войти в меню. Для навигации по меню используйте регуляторы  

Б) В режиме наблюдения, нажмите кнопку , для быстрого доступа к настройкам яркости, цветности и контрастности монитора.

В) В режиме наблюдения или во время разговора, переместите регулятор , чтобы сделать фото или начать запись видео. Для окончания записи видео, переместите регулятор . Более подробно о функции записи, Вы можете прочитать в пунктах 2 и 3.

8. Меню настроек. В режиме ожидания нажмите кнопку , для входа в меню.

А) Настройка звука.



Для настройки доступны следующие параметры:

1. Мелодия (01-16) - выбор мелодии вызова
2. Время вызова (01с-60с) - выбор длительности звонка
3. Громкость 1 (01-10) - выбор громкости звонка (08:00-12:00)
4. Громкость 2 (01-10) - выбор громкости звонка (12:00-19:00)
5. Громкость 3 (01-10) - выбор громкости звонка (19:00-08:00)
6. Выход из меню

Б) Настройка параметров дисплея.



1. Выбор языка
2. Яркость - регулировка яркости изображения
3. Насыщенность - регулировка насыщенности изображения
4. Контраст - регулировка контраста изображения
5. Выход из меню

В) Настройка даты и времени.



1. Дата - установка даты
2. Время - установка времени
3. Рестарт - перезагрузка системы
4. Версия - версия прошивки
5. Выход из меню

Г) Настройка режимов работы монитора.



1. Время открывания (02с-10с) – установка времени открывания замка
2. Режим – выбор режима работы монитора (основной или дополнительный)
3. Панель 2 - включение/выключение панели 2
4. Камера 1 - включение/выключение камеры 1
5. Камера 2- включение/выключение камеры 2
6. В выход из меню

Д) Установка режима записи и просмотра данных с SD карты.



1. Запись – включение/выключение записи. Если в режиме записи установлено «выкл.», то будет производиться запись фото.
2. Просмотр - воспроизведение видеозаписи или фото
3. Резерв - архивирование видеозаписи или фото
4. Формат - форматирование SD карты
5. Обновление - обновление прошивки монитора
6. В выход из меню

6. Спецификация.

No.	Наименование	Характеристики
1	Рабочее напряжение	AC100V-240V, 50- 60Hz
2	Энергопотребление	7 ватт
3	Рабочая температура	от 0°C до +40°C
4	Влажность	0 - 95%
5	Экран	7 дюймов
6	Соединение	4х жильный кабель
7	Размеры	193 x 123 x 12 мм
8	Вес	600г.

www.quantum.su