

# QUANTUM

## ВИДЕОДОМОФОН

### Инструкция по эксплуатации



# QM-434C

- Благодарим за покупку нашей продукции.
- В продукцию могут вноситься изменения без предварительного уведомления.
- Компания не несет ответственности за возможные последствия, вызванные неправильной эксплуатацией оборудования.
- Пожалуйста, внимательно ознакомьтесь с данной инструкцией (в частности, с мерами предосторожности) перед началом использования оборудования, а также действуйте согласно инструкции, для надлежащей эксплуатации продукции.

# Содержание

<b>1.Меры предосторожности.</b> .....	3
<b>2.Название компонентов и их функции.</b> .....	4
<b>3.Комплектация.</b> .....	5
<b>4.Установка</b> .....	6
<b>5.Принцип работы.</b> .....	8
<b>6. Спецификация</b> .....	9





# 1. Меры предосторожности.

**Во избежание чрезвычайных ситуаций, пожалуйста, следуйте данной инструкции:**

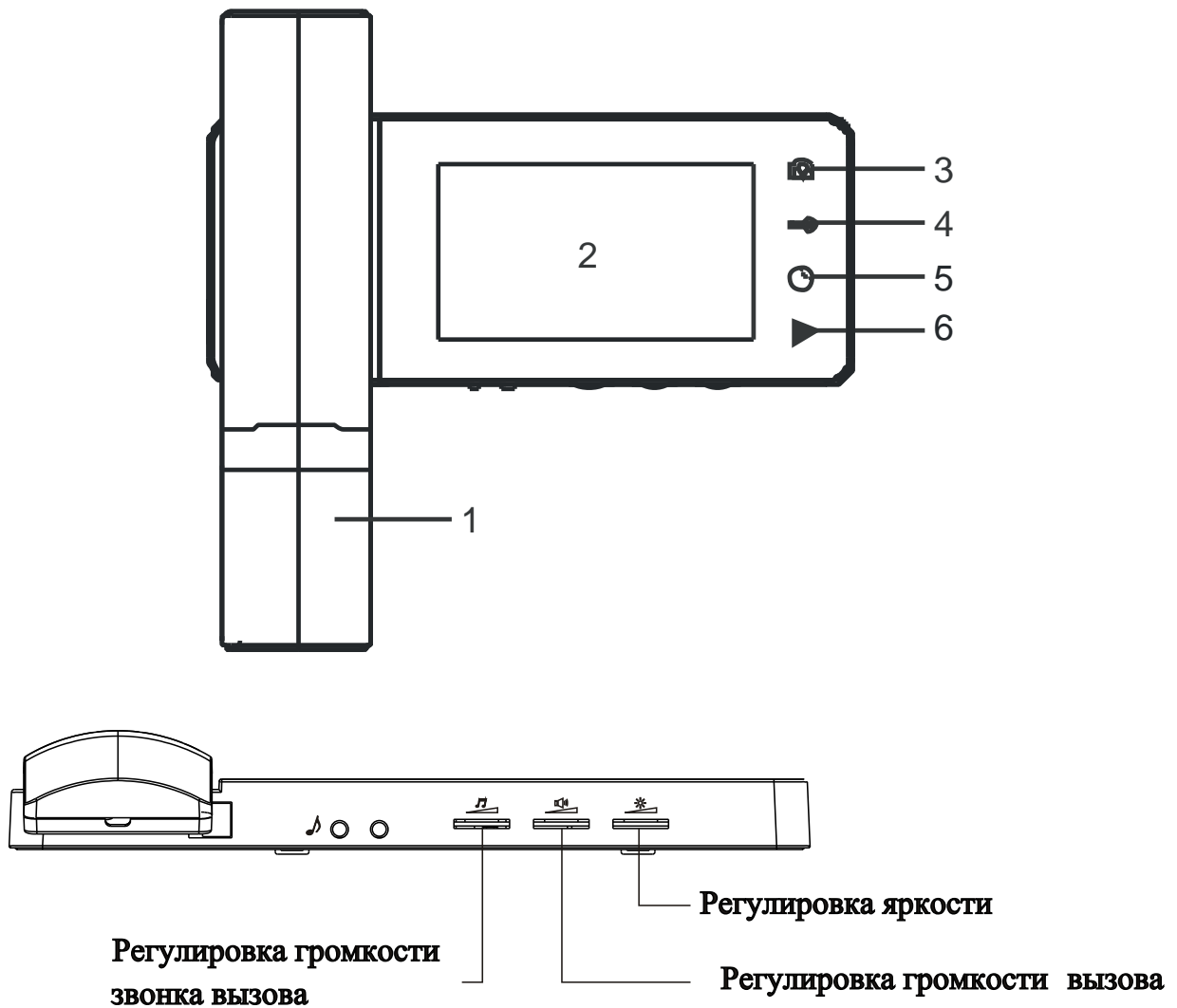
1. Не рекомендуется одновременно вставлять несколько вилок в розетку, это может вызвать перегрев и привести к возгоранию.
2. Не следует подключать к другим устройствам, пока прибор включен, это может стать причиной поломки.
3. Не следует перегибать шнур, и ставить на него тяжелые предметы. Это может привести к возгоранию.
4. При необходимости произведите очистку поверхности устройства. Не используйте воду, разжижающие вещества, или моющие средства. Во избежание поломки или замыкания, используйте мягкую, сухую ткань.
5. Не устанавливайте устройство в помещении с повышенной влажностью, это может привести к замыканию и пожару.
6. Аккуратно вытаскивайте кабель из розетки, в противном случае, Вы можете его повредить, что может стать причиной пожара.
7. Не отсоединяйте прибор от розетки влажными руками, Вас может ударить электрическим током.
8. Не следует разбирать, ремонтировать либо заниматься самостоятельной модификацией устройства. В результате некорректной работы устройства, это может привести к пожару либо замыканию.
9. Не подключайте к сети, если розетка и вилка имеют разные размеры, это может стать причиной замыкания или пожара.
10. Убедитесь, что на поверхности устройства отсутствует пыль либо иные посторонние вещества.
11. Не допускайте попадание посторонних веществ внутрь устройства, это может стать причиной поломки.
12. Не следует ставить на устройство тяжелые предметы, это может стать причиной поломки.
13. Не разбирайте прибор, и не подвергайте его физическому воздействию.
14. Не подвергайте прибор попаданию прямых солнечных лучей, либо воздействию нагревательных приборов во время установки.
15. Устройство следует устанавливать в помещении, в устойчивом положении, в противном случае оно может функционировать некорректно.
16. Отсоединяйте питание, если не планируете пользоваться прибором в течение длительного времени.
17. Если из прибора слышны посторонние шумы, немедленно отсоедините его от питания и позвоните в службу поддержки.

## 2. Название компонентов и их функции.



№	НАЗВАНИЕ	ОПИСАНИЕ
1	Трубка	Переговорная трубка
2	ЖК-дисплей	ЖК-дисплей для отображения видео.
3	Кнопка 	Кнопка для начала/завершения разговора с посетителем при вызове с панели и для просмотра видео и переключения на 2-ую вызывную панель, если она подключена.
4	Кнопка 	Кнопка для открытия замка, подключенного к вызывной панели.
5	Кнопка 	Дата/время
6	Кнопка 	Воспроизведение.

### 3. Комплектация.

	<p><b>Монитор</b></p>	<p>1 шт.</p>
	<p><b>Инструкция по эксплуатации</b></p>	<p>1 шт.</p>
	<p><b>Кронштейн</b></p>	<p>1 шт.</p>
	<p><b>Дюбель</b></p>	<p>3 шт.</p>
	<p><b>Силикагель</b></p>	<p>1 шт.</p>
	<p><b>Шуруп</b></p>	<p>3 шт.</p>
	<p><b>Пин коннектор (красный/желтый/черный/белый)</b></p>	<p>4 шт.</p>

## 4. Установка

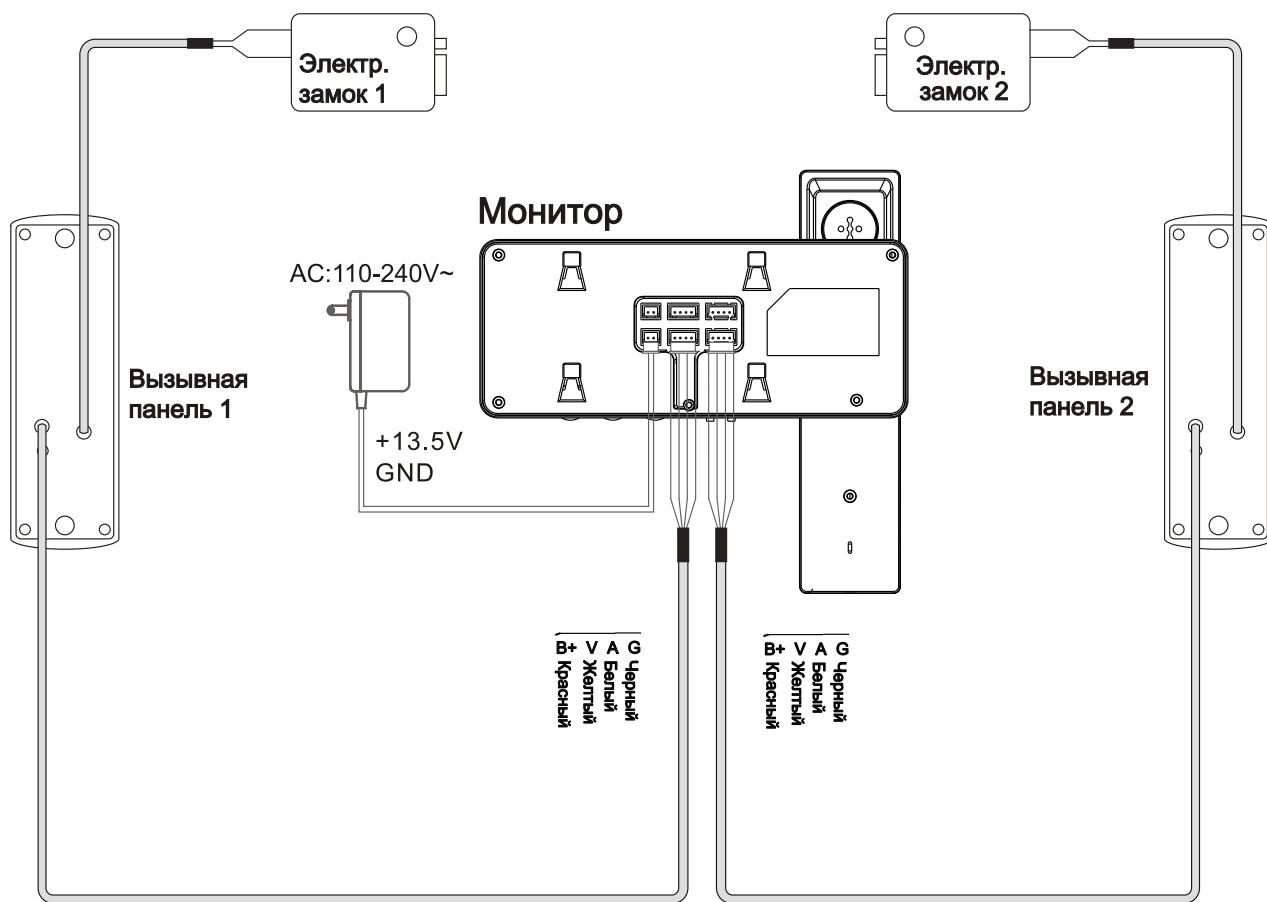

- G** ↔ Черный провод для провода заземления
- A** ↔ Белый провод для аудио провода
- V** ↔ Желтый провод для видео провода
- B+** ↔ Красный провод для провода питания

1. Для подключения монитора к вызывной панели рекомендуется использовать специализированные кабели, предназначенные для работы в системах видеонаблюдения. В случае если у Вас нет специализированного кабеля, Вы можете использовать следующие варианты:

**Вариант А:** Если расстояние от монитора до двери составляет менее 30м, используйте коаксиальный кабель РК 75-2-13 (или его аналог для передачи видео) и слаботочный кабель 2 х 0,4 мм<sup>2</sup>.

**Вариант Б:** Если расстояние превышает 30м, используйте коаксиальный кабель для видео RG6 и силовой 2\*0,75мм<sup>2</sup>.

2. Определите месторасположение монитора на стене. Оптимальный вариант расположения - 1.5 ~ 1.6 метра над уровнем пола.

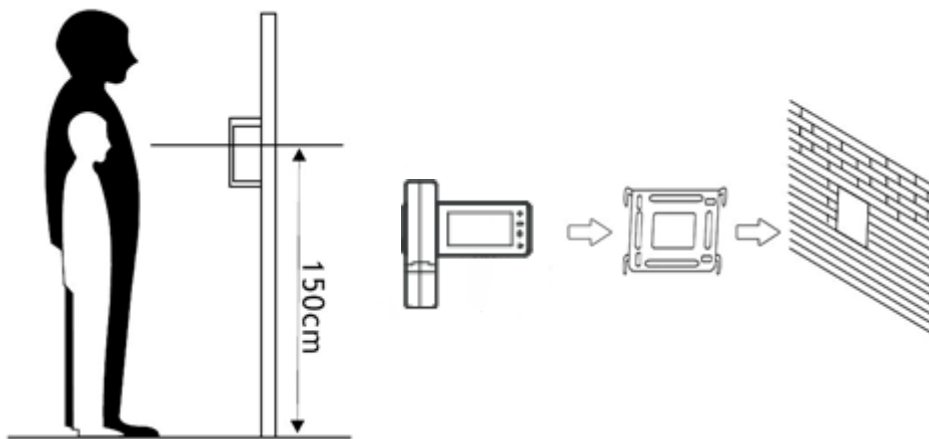













3. Убедитесь в том, что устройство обесточено на момент установки
4. Установите кронштейн на стену.
5. Соедините провода согласно выбранной ранее схеме соединения. Пожалуйста, обратите внимание на следующие моменты при подключении:

**Подключение одной вызывной панели:**

Если Вы используете только одну вызывную панель, то подключать её необходимо к разъему панель 1 . Если Вы подключите её к разъему панель 2, то при нажатии кнопки  будет отображаться черный экран.

6. Закрепите монитор на кронштейне.
7. По завершению установки, подключите питание.

## 5. Принцип работы.

- 1. Ответ на входящий звонок.** Когда кто-либо нажимает на звонок, монитор сразу же издает звуковой сигнал. Нажмите  для ответа на звонок. Время разговора с посетителем может длиться не более 90 сек. Повторное нажатие кнопки  вернет монитор в режим ожидания. Во время входящего вызова или разговора нажмите кнопку , чтобы открыть дверь. Монитор переходит обратно в режим ожидания, если на звонок никто не ответил.
- 2. Режим наблюдения.** В режиме ожидания нажмите кнопку , чтобы получить доступ к обзору. Повторное нажатие кнопки, позволит Вам переключиться на второй видеоканал. Нажатие, и удерживание кнопки в течение 3-5 секунд, переведет монитор в режим постоянного наблюдения. Для выхода из данного режима быстро дважды нажмите кнопку .
- 3. Режим записи фото.** Монитор автоматически будет делать фото при каждом вызове с вызывной панели. Для просмотра фото нужно нажать кнопку . Нажимая на кнопки  и  Вы можете просмотреть архив фотографий.
- 4. Настройка языка, даты и времени).** Нажмите кнопку , чтобы попасть в меню для настройки времени и даты, языка и удаления архива с фото. Кнопкой  Вы можете выбирать в меню необходимый раздел, а кнопками  и  можно вносить изменения в раздел. Повторное нажатие на кнопку  позволит Вам выйти из режима настроек.
- 5. Настройка громкости/яркости.** На нижней стороне монитора расположены регуляторы для изменения настроек громкости вызова, громкости динамика, яркости экрана и мелодии вызова.



## 6. Спецификация.

No.	Наименование	Характеристики
1	Рабочее напряжение	DC13.5V, 50-60Hz
2	Энергопотребление	8 ватт
3	Рабочая температура	от 0°C до +40°C
4	Влажность	0 - 95%
5	Экран	4,3 дюйма
6	Соединение	4-х жильный кабель
7	Размеры	190 x 80 x 17мм
8	Вес	300г.

**Для Ваших заметок:**

[www.quantum.su](http://www.quantum.su)

