

Стационарные сетевые купольные камеры

Краткое руководство

Версия руководства: V1.00

Благодарим за покупку нашего изделия. В случае возникновения дополнительных вопросов или запросов обращайтесь к дилеру.

Авторское право

Авторское право 2015 принадлежит компании Zhejiang Uniview Technologies Co., Ltd. Все права защищены. Ни одна часть настоящего руководства не может быть скопирована, воспроизведена, переведена или передана в любой форме или любыми средствами без предварительного письменного согласия нашей компании.

Признание торговых марок

 и другие торговые марки и логотипы Uniview являются собственностью компании Zhejiang Uniview Technologies Co., Ltd. Другие торговые марки, названия компаний и наименования изделий, содержащиеся в настоящем руководстве, являются собственностью соответствующих владельцев.

Отказ от ответственности



Пароль по умолчанию используется только для первого входа в систему. Для обеспечения безопасности учетной записи измените пароль после первого входа в систему. Рекомендуем установить надежный пароль (не менее восьми символов).

- В максимально допустимой действующим законодательством степени описанное изделие, включая его аппаратное, программное, микропрограммное обеспечение и документацию, предоставляется на условиях «как есть».
- Несмотря на то, что для обеспечения целостности и правильности содержания настоящего руководства прилагались максимальные усилия, ни одно заявление, информация или рекомендация в настоящем руководстве не должно рассматриваться как официальная гарантия любого рода, явная или подразумеваемая. Компания не несет ответственности за любые технические или типографские ошибки, допущенные в настоящем руководстве. Содержание настоящего руководства может изменяться без

предварительного уведомления. Обновления будут внесены в новую версию настоящего руководства.

- Использование настоящего руководства и изделия, а также последующие результаты являются вашей исключительной ответственностью. Ни при каких обстоятельствах компания не несет ответственности за любой фактический, последующий, случайный или косвенный ущерб, включая, помимо прочего, упущенную коммерческую выгоду, простой в работе или потерю данных, документации, а также неисправность устройства или утечку информации вследствие кибер-атаки, взлома или заражения вирусом в связи с использованием данного изделия.
- Видео- и аудионаблюдение регулируется законами, которые отличаются в зависимости от страны. Перед использованием настоящего изделия в целях видеонаблюдения ознакомьтесь с законодательством своей страны. Компания не несет ответственности за любые последствия, связанные с незаконным использованием данного устройства.
- Иллюстрации в настоящем руководстве даны только для справки и могут отличаться в зависимости от версии или модели изделия. Поэтому некоторые примеры и

функции, приведенные здесь, могут отличаться от отображаемых на вашем мониторе.

- Настоящее руководство является пособием для нескольких моделей изделия и поэтому не предназначено для конкретного изделия.
- Из-за факторов неопределенности, таких как физическая среда, может существовать несоответствие между фактическими и рекомендуемыми значениями, указанными в настоящем руководстве. Нашей компании принадлежит единоличное право толкования информации в руководстве.

Защита окружающей среды



Настоящее изделие было разработано в соответствии с требованиями в области защиты окружающей среды. Для обеспечения надлежащего хранения, использования и утилизации настоящего изделия соблюдайте национальные законы и нормы.

Сведения о безопасности и соответствии



Символы безопасности

Символы, приведенные в следующей таблице, могут наноситься на установочное оборудование. Ознакомьтесь с указанными ситуациями и соблюдайте необходимые меры

предосторожности во время установки и технического обслуживания оборудования.

Символ	Описание
	Общий предупреждающий символ: обозначает общее предостережение об опасности.
	Символ защиты от электростатических разрядов: обозначает чувствительное к статическому электричеству оборудование.
	Символ поражения электрическим током: обозначает опасность вследствие воздействия высокого напряжения.

Символы, приведенные в следующей таблице, могут использоваться в настоящем руководстве. Внимательно следуйте указаниям, которыми сопровождаются символы, во избежание опасных ситуаций и надлежащего использования изделия.

Символ	Описание
	ВНИМАНИЕ! Обозначает опасную ситуацию, которая может привести к травмам или смерти.
	ПРЕДУПРЕЖДЕНИЕ! Обозначает ситуацию, которая может привести к повреждениям, потере данных или неисправности изделия.

Символ	Описание
	ПРИМЕЧАНИЕ! Обозначает дополнительную полезную информацию касательно использования изделия.

Инструкция по технике безопасности

Монтаж и демонтаж устройства и его комплектующих должны выполняться квалифицированным специалистом. Перед установкой и эксплуатацией устройства ознакомьтесь со всеми приведенными ниже инструкциями по технике безопасности.

Установка:

- Данное устройство представляет собой изделие класса А и может вызывать радиопомехи. При необходимости примите соответствующие меры.
- При неисправности устройства обратитесь к своему дилеру. Не пытайтесь разобрать камеру самостоятельно. (компания не несет ответственности за неисправности, возникшие в результате несанкционированного ремонта или технического обслуживания).
- Во время транспортировки, хранения или монтажа камеры не допускайте ее сжатия, встряхивания или

увлажнения. Устанавливайте камеру вдали от источников вибрации.

- Убедитесь, что при потолочном монтаже камеры потолок способен выдержать нагрузку более 50 Н.
- Перед началом использования камеры убедитесь в правильности напряжения питания. Используйте соответствующий блок питания или источник питания PoE. Использование ненадлежащего блока питания может привести к повреждению камеры.
- Прежде чем перемещать камеру отключите питание и примите меры для предотвращения поражения электрическим током при её перемещении. После подключения кабеля к сети камера будет под напряжением.
- Во время установки не удаляйте защитную пленку с наружной части корпуса, чтобы сохранить его в чистоте. По завершении установки удалите пленку с выключенной камеры.
- Убедитесь, что длина кабеля питания между блоком питания и камерой не превышает 1,5 м. Если длина кабеля превышает 1,5 м, напряжение питания камеры может упасть, что приведет к сбоям в работе камеры. Если требуется удлинить кабель питания, удлините кабель между блоком питания и сетью.

- Не переносите камеру, держась за ответвительный кабель. Это может привести к ослаблению кабельного разъёма камеры.
- Не обрезайте ответвительный кабель для подключения. Оголённый ответвительный кабель может привести к короткому замыканию и, как следствие, к неисправности или повреждению камеры.
- Используйте водостойкую ленту для защиты конца ответвительного кабеля; держите ответвительный кабель подальше от воды.
- При подключении к внешнему интерфейсу используйте имеющуюся клемму и убедитесь, что кабельный наконечник (защёлка или скоба) исправен и плотно закреплен. Следите, чтобы во время установки кабель не натягивался и имел соответствующий запас длины во избежание плохого контакта порта или ослабления контакта вследствие удара или вибрации.
- Следите, чтобы входной сигнал тревоги с высоким уровнем напряжения не превышал 5 В постоянного тока при подключении к интерфейсу входного сигнала тревоги.
- Как это часто бывает с оборудованием подобного типа, корпуса куполов имеют свойство накапливать статическое электричество. Для предотвращения

скопления пыли из-за статического электричества после снятия защитной пленки рекомендуется очистить поверхность корпуса купола с помощью антистатических перчаток.

- Не касайтесь сенсорного модуля пальцами. Для очистки устройства смочите чистую ткань небольшим количеством этанола и осторожно протрите. Если камера не используется в течение длительного времени, установите крышку объектива на место, чтобы защитить сенсор от загрязнения.
- Не направляйте объектив камеры на источники яркого света, например, солнце или лампу накаливания. Яркий свет может привести к неустранимой поломке камеры.
- Сенсор может сгореть под воздействием лазерного луча, поэтому при использовании любого лазерного оборудования убедитесь в том, что поверхность сенсора не будет подвергаться воздействию лазерного луча.

Меры предосторожности при проведении технического обслуживания:

- При наличии пыли на объективе или прозрачной крышке купола осторожно удалите ее, используя обезжиренную кисть или резиновый аспиратор.
- При наличии жирных пятен на объективе осторожно удалите их обезжиренной тканью, а затем круговыми

движениями от центра к краям очистите объектив обезжиренной тканью или бумажной салфеткой, смоченной небольшим количеством очищающего раствора. Если не удастся удалить жирное пятно, возьмите другую обезжиренную ткань или бумажную салфетку и осторожно очистите объектив до полного удаления загрязнений.

- При наличии жирных пятен или пыли на поверхности прозрачного колпака купола осторожно очистите колпак от центра к краю, используя антистатические перчатки или обезжиренную ткань. Если не удастся удалить жирное пятно или пыль, используйте антистатические перчатки или обезжиренную ткань, смоченную моющим средством, и осторожно очистите колпак купола до полного удаления загрязнений.
- При очистке поверхности прозрачного колпака купола не используйте органические растворители, такие как бензол или этанол.

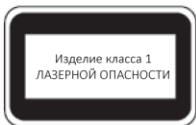

- Не смотрите на лазер передачи при включенном питании. Не смотрите непосредственно на волоконно-оптические порты и концы оптического кабеля, когда они включены.
- Использование элементов управления или регулировок мощности, а также процедур, отличных от описанных в настоящем руководстве, может привести к возникновению опасных лазерных излучений.

Соответствие нормативным требованиям

Правила Федеральной комиссии связи США, часть 15

Данное оборудование протестировано и признано соответствующим нормативам для цифровых устройств согласно части 15 Правил Федеральной комиссии связи США. Эти нормативы разработаны для обеспечения защиты от вредных помех при эксплуатации оборудования в коммерческой среде. Данное оборудование генерирует,

использует и может излучать радиочастотную энергию и, при несоблюдении инструкций по установке и эксплуатации, может вызывать вредные помехи в средствах радиосвязи. Эксплуатация данного оборудования в жилой зоне может вызывать вредные помехи, которые пользователь будет обязан устранить за свой счет.

Данное изделие соответствует требованиям части 15 Правил Федеральной комиссии связи США. Эксплуатация устройства возможна при соблюдении следующих двух условий:

1. Данное устройство не вызывает вредных помех.
2. Данное устройство принимает любые помехи, включая помехи, которые могут привести к неправильной работе.

Директива ЕС по низковольтному оборудованию/электромагнитной совместимости



Данное изделие соответствует требованиям Директивы ЕС 2006/95/ЕС по низковольтному оборудованию и Директивы ЕС 2004/108/ЕС по электромагнитной совместимости.

Директива ЕС 2002/96/ЕС по утилизации отходов электрического и электронного оборудования



Изделие, описанное в настоящем руководстве, отвечает положениям Директивы ЕС по утилизации отходов электрического и электронного оборудования (WEEE) и должно утилизироваться соответствующим образом.

Содержание

1 Упаковочный лист	1
2 Внешний вид	1
Размеры и внешний вид	1
Ответвительный кабель	2
Внутреннее устройство	3
3 Монтаж камеры	4
Крепление на потолке	4
Запуск камеры	10
Меры по обеспечению водонепроницаемости	11
Водонепроницаемые компоненты для разъёма RJ45 .	11
Водонепроницаемый ответвительный кабель	13
4 Настойка камеры для работы по ЛВС	16
5 Доступ к камере	18
Доступ к камере	18

Установка ActiveX	19
-------------------------	----

1 Упаковочный лист

В случае повреждения упаковки и обнаружения недостатка обратитесь к местному дилеру. Комплект принадлежностей может отличаться в зависимости от модели камеры; для получения детальной информации см. изделие.

№	Позиция	Количество
1	Камера	1
2	Документация пользователя	1
3	Комплект принадлежностей	1

2 Внешний вид

Размеры и внешний вид

Ниже показан пример камеры с инфракрасной подсветкой. Чтобы узнать о фактическом внешнем виде, см. изделие.

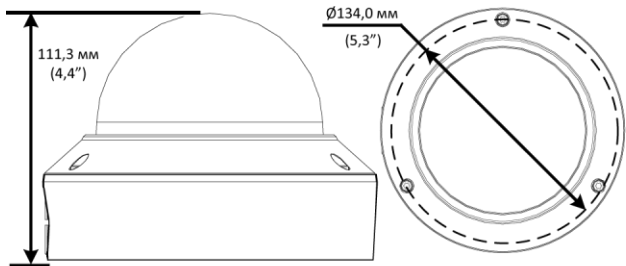

Ответвительный кабель

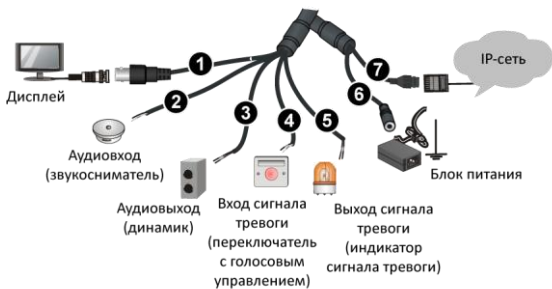

№	Описание	№	Описание
❶	Порт выхода видео	❷	Аудиовход
❸	Аудиовыход	❹	Вход сигнала тревоги
❺	Выход сигнала тревоги	❻	Силовой интерфейс
❼	Сетевой интерфейс	-	-



- Информацию о защите разъёма RJ45 от воды см. в разделе Водонепроницаемые компоненты для разъёма RJ45.
- Технические характеристики см. в обновленном паспорте изделия.

Внутреннее устройство

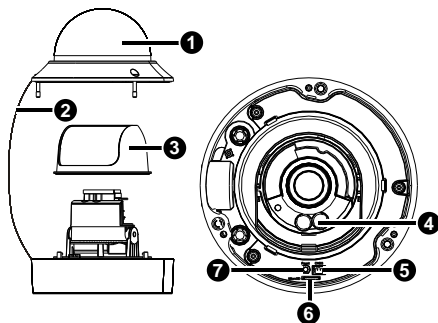

№	Описание	№	Описание
❶	Прозрачная крышка купола	❷	Предохранительный трос
❸	Внутренняя крышка	❹	Инфракрасная лампа
❺	Выход видео CVBS	❻	Слот для карты Micro SD
❼	Кнопка сброса	-	-



С помощью шпильки нажмите и удерживайте кнопку сброса около 15 секунд, чтобы восстановить стандартные заводские настройки. Выполните эту операцию в течение 10 минут после включения устройства, в противном случае при сбросе может произойти ошибка.

3 Монтаж камеры

Крепление на потолке

Ниже показан пример крепления на потолке. Порядок крепления на стене похож на порядок крепление на потолке и поэтому здесь не рассматривается.

1. Отметьте положения отверстий.

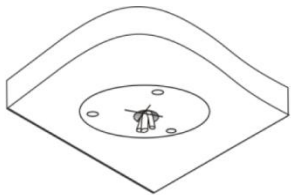

- 1 Приклейте позиционирующую наклейку на потолок.
- 2 Пропустите кабели через отверстие в потолке.

2. Просверлите отверстия в потолке.

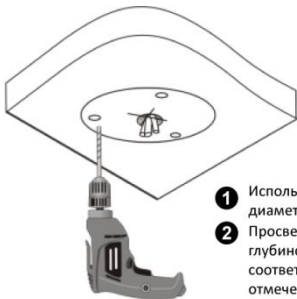

- 1 Используйте сверло диаметром 6 мм или 6,5 мм.
- 2 Просверлите отверстия глубиной 30 мм в соответствии с положениями, отмеченными на наклейке.

3. Установите пластиковые дюбели под саморезы.

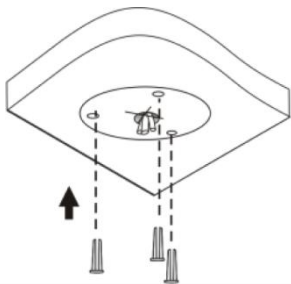

Забейте пластиковые дюбели в направляющие отверстия и убедитесь в том, что они надежно закреплены.

4. Установите камеру.

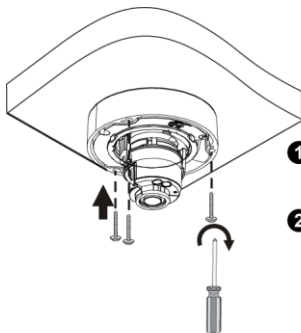

- 1 Подключите все выходящие из потолка кабели к камере.
- 2 Вставьте саморезы в направляющие отверстия, расположенные в основании, и прикрутите камеру к потолку отверткой.

5. Отрегулируйте направление наблюдения объектива.
Отрегулировав объектив по вертикали, затяните винты.

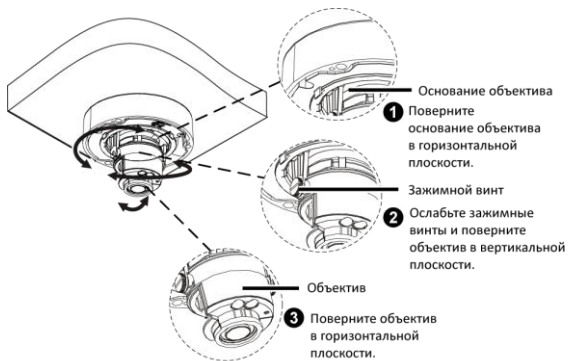

6. Установите внутреннюю крышку и зафиксируйте её в скобе основания.

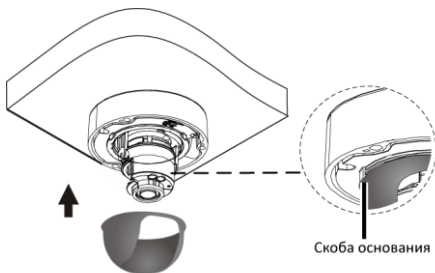

7. Вставка карты Micro SD (опция). Для использования функции локального ЗУ вставьте карту SD. Чтобы узнать характеристики рекомендуемых карт SD, обратитесь к дилеру или в службу технической поддержки. Не рекомендуется подключать карту сразу после вставки.

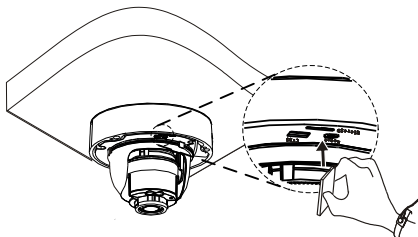

8. Установите прозрачную крышку купола.

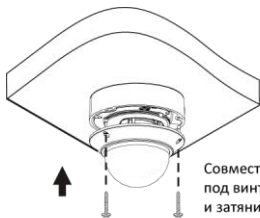

Совместите отверстия под винты в основании и затяните три винта со звездообразными шлицами по краю прозрачной крышки купола для фиксации.



- *Предыдущий процесс установки описывает скрытый монтаж, при выполнении которого отверстия сверлятся в потолке, а ответственный кабель заводится в верхнюю часть камеры. Кабели подключаются и стягиваются со стороны потолка, чтобы разбросанные кабели не мешали установке камеры. При наружной установке ответственный кабель заводится сбоку камеры и выводится через боковой паз камеры.*
- *При необходимости проложите ответственный кабель в трубах (например, в трубах с дюймовой трубной цилиндрической резьбой 3/4) и для завершения соединения ввинтите трубу в резьбовое отверстие устройства.*
- *После установки крышки купола проверьте затяжку трех винтов со звездообразными шлицами по краю крышки купола, и убедитесь, что камера установлена плотно. Подробнее см. раздел Установите прозрачную крышку купола.*

Запуск камеры

После проверки правильности установки камеры подключите к ней кабель питания, а другой конец кабеля - к сети. Затем запустите камеру.

Меры по обеспечению водонепроницаемости

Водонепроницаемые компоненты для разъёма RJ45

1. Прикрепите уплотнительное кольцо к медному интерфейсу.



2. Установите водонепроницаемые компоненты.



3. Вставьте цилиндрическое водонепроницаемое кольцо в болт.

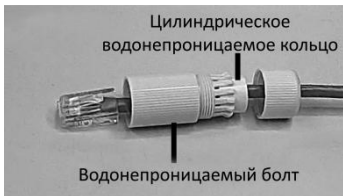

4. Вставьте кабель в медный интерфейс Ethernet и закрутите водонепроницаемый болт.



5. Закрутите водонепроницаемый колпачок болта.



6. Завершите установку водонепроницаемых компонентов.

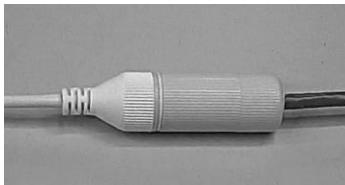

Сначала можно обжать внутренние провода кабеля с разъемом RJ45, а затем закрыть водонепроницаемыми компонентами или сначала закрыть водонепроницаемыми компонентами.

Водонепроницаемый ответвительный кабель

Подключите ответвительные кабели, а затем выполните следующие действия для защиты ответвительных кабелей от воды с помощью водостойкой ленты. Изображения ниже приведены только для справки.

1. Подключите ответвительные кабели.

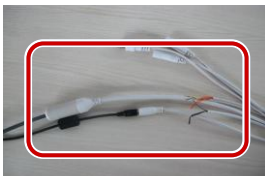

2. Обмотайте соединённые кабели изоляционной лентой.



3. Обмотайте остальные кабели изоляционной лентой.



4. Обмотайте все ответвительные кабели изоляционной лентой.



5. Закрепите водостойкую ленту в начальной точке.

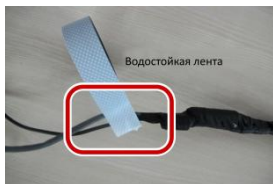

6. Обмотайте ответвительные кабели водостойкой лентой.



- *Избегайте короткого замыкания во время изолирования кабелей.*
- *Используйте самоклеящуюся водостойкую ленту, которая склеивается с витыми кабелями.*
- *Затяните водостойкую ленту при обмотке кабелей и убедитесь, что кабельные соединения полностью закрыты лентой.*
- *Рекомендуется поместить водонепроницаемые кабели в водонепроницаемую распределительную коробку, которую можно приобрести отдельно.*

4 Настройка камеры для работы по ЛВС

Для работы и настройки камеры по ЛВС (локальной вычислительной сети) необходимо установить программу EZStation для поиска камеры и изменения ее IP-адреса.



- Для получения программы EZStation обратитесь к местному дилеру.
- Для получения дополнительной информации о программе EZStation см. руководство пользователя.

1. Подключите камеру и компьютер, как показано на рисунке ниже, для обеспечения маршрутизации.



2. Используйте программу EZStation для автоматического поиска камер в сети.
3. При необходимости измените настройки камеры, в том числе IP-адрес и маску подсети.



- *IP-адрес по умолчанию: 192.168.0.13. Имя пользователя по умолчанию «admin», а пароль «123456».*
- *Для доступа к камере с другой подсети, установите шлюз для камеры после входа в систему.*

5 Доступ к камере

Доступ к камере

Перед началом работы убедитесь, что:

- Камера работает надлежащим образом и подключена к сети.
- На используемом вами ПК установлена версия браузера Internet Explorer 7.0 или выше. Рекомендуется версия браузера IE 8.0.

Чтобы настроить доступ к камере через веб-интерфейс, выполните следующие действия:

1. Откройте браузер, введите IP-адрес камеры (IP-адрес по умолчанию: 192.168.0.13) в адресную строку и нажмите клавишу **Enter**, чтобы открыть страницу авторизации.
2. Введите имя пользователя (по умолчанию: «admin») и пароль (по умолчанию: «123456»), а затем нажмите **Войти**.



При первом входе в систему установите ActiveX. Подробнее см. раздел Установка ActiveX. После завершения установки ActiveX откройте IE, чтобы войти в систему.

Установка ActiveX

Ниже показан пример установки элемента управления в браузере IE.

1. Нажмите **Загрузить**.



Если вам не удалось загрузить элемент управления ActiveX, нажмите [Загрузить](#), чтобы установить последнюю версию элемента управления ActiveX.

2. Нажмите **Выполнить**. Вы можете нажать на **Сохранить**, чтобы сначала загрузить файл на свой компьютер.
3. Закройте браузер и выполните действия для завершения установки.



- Если при первом входе с помощью Windows 7 система не предложит установить ActiveX, для отключения контроля учетных записей выполните следующие действия: нажмите кнопку **Пуск**, затем выберите **Панель управления**. В окне поиска введите **контроль учетных записей**, а затем нажмите **Изменение параметров контроля учетных записей**. Переместите бегунок в положение **Никогда не уведомлять**, а затем нажмите **ОК**. После выключения контроля учетных записей снова войдите в систему.
- В случае сбоя установки откройте **Установить с помощью Интернет** перед входом в IE. Выберите вкладку **Безопасность**, нажмите на **Надежные сайты**, а затем нажмите **Сайты** для добавления веб-сайта. Если вы используете Windows 7, сначала сохраните файл **setup.exe** на ПК, а затем нажмите файл правой кнопкой мыши, выберите **Запуск от имени администратора** и установите файл в соответствии с подсказками.