

# SRP –600

## ПАССИВНЫЙ ИНФРАКРАСНЫЙ ДЕТЕКТОР

ИНСТРУКЦИЯ ПО ЭКСПЛУАТАЦИИ



P/N 711195

### Введение

Детектор **SRP-600** представляет собой уникальное оптическое решение, сочетающее свойства твердой сферической линзы и дифракционного отражающего зеркала для мертвой зоны. Детектор монтируется на стену, потолок или в угол и используется для жилых или промышленных помещений. Детектор снабжен стандартной широкоугольной линзой, дополнительно имеется возможность замены линзы другими со специальными свойствами. Линза снабжена LP фильтром для наилучшей защиты от видимого света. Для промышленных помещений есть возможность использовать черные линзы, оптимизирующие передачу энергии инфракрасного излучения на пироэлемент. Детектор обеспечивает анализ состояния

диапазоне перемещений, позволяя выделить “незваного гостя” и устранить ложные срабатывания, вызванные влиянием окружающей среды. Спектральный анализ производится на базе СБИС, что обеспечивает высокую надежность и безопасность.

### Выбор места установки

Следует выбрать место установки устройства таким образом, чтобы оптимально преградить путь злоумышленнику. Обратите внимание на рис 5 - 8.

Высококачественный датчик с двойным элементом выявляет движение поперек луча и незначительно менее чувствителен к перемещениям вдоль.

Устройство работает наилучшим образом в условиях стабильной окружающей среды.

### Нерекомендуемые места установки

- \* лицевой стороной к прямому солнечному свету
- \* лицевой стороной к поверхностям с быстрой сменой температур (отопление)
- \* места со значительным воздушным потоком

### Установка детектора

Детектор можно установить на стене, в углу, на потолке. См. описание вариантов кронштейнов. Замечание: рекомендуемая высота установки 1.5м-3.6м.

Рис. 1 Снятие верхней крышки

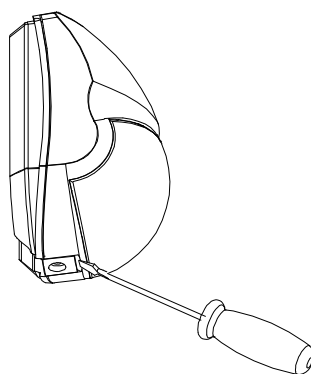

1. Снимите переднюю крышку, для чего вставьте плоскую отвертку в паз между верхней и нижней частью над отверстием для винта и аккуратно надавите до того момента, когда крышка приоткроется и будет слышен характерный щелчок. (См. рис. 1).
1. Извлеките печатную плату (осторожно отвинтите крепежный винт).
2. Прodelайте требуемые отверстия в задней части пластмассового корпуса, в соответствии с выбранным вариантом установки прибора (см. рис. 2).
3. Пропустите провода и укрепите устройство на стене, потолке или в углу.
4. Верните на место печатную плату, затянув до упора винт. Никакой настройки по высоте установки не требуется.

6. Подключите провода к контактной колодке на печатной плате. (См. рис. 3).
7. Поставьте на место переднюю крышку с помощью соответствующих выступов - по завершении правильной установки будет слышен щелчок.

### Расположение и назначение крепежных отверстий (см. рис 2)

- A. Отверстие для ввода проводов
- B. Используется для плоского крепления к стене
- C. Для угловой установки используются все 4 отверстия. Для правостороннего или левостороннего углового монтажа используются 2 отверстия (верхнее и нижнее)
- D. Для установки с помощью кронштейна

Рис 2 Задняя крышка с крепежными отверстиями



Рис. 3 Подключение к контактной колодке



Пропустить провод через свободное кабельное отверстие и подключить провода в следующем порядке:

**контакт 1**, отмеченный минусом **-12V / GND** - подсоединить к отрицательному выходу источника постоянного тока **7.8V - 16V**, или массе концентратора (контрольной панели).  
**контакт 2**, отмеченный плюсом **+12V** - подключить к положительному выходу источника постоянного тока **7.8V - 16V**

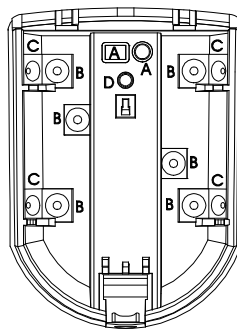
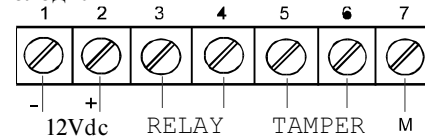
**контакты 3 и 4**, отмеченные “**RELAY**” - выходные контакты реле детектора, подключить к нормально замкнутой зоне концентратора  
**контакты 5 и 6**, - “**TAMPER**” - если требуется защита от несанкционированного доступа, подключить эти выходы к постоянно охраняемой нормально замкнутой зоне панели управления. Когда передняя крышка детектора открывается, на блок управления немедленно передается сигнал тревоги.

**контакт 7** является управляющим входом для функции памяти. Память позволяет выяснить, какой из детекторов, подключенных в один шлейф вызвал тревогу. При подаче **+12V** на контакт 7 память переходит в активный режим, в котором запоминает изменения состояния датчика. При изменении напряжения на контакте 7 с **+12V** на **0V** эта информация выводится на светодиод

Для сброса памяти необходимо снова подать на контакт 7 **+12V**, затем **0V**.

Рис 4 Вид печатной платы

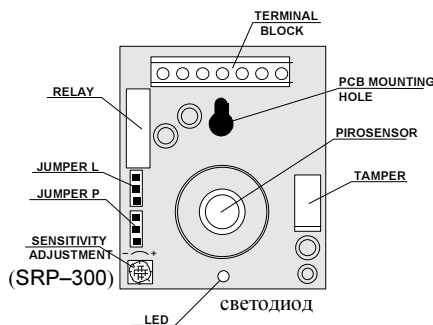

### Установка перемычек

#### Счетчик импульсов

Перемычка счетчика импульсов, помеченная “**P**”, обеспечивает настройку на работу в условиях обычной окружающей среды или в условиях повышенного риска.

**Автоматический выбор режима счетчика импульсов.** Для работы в условиях повышенного риска ложного срабатывания

**Обычный режим.** Для работы в условиях стабильной окружающей среды.

При детектировании движения, загорается светодиод, и контакты выходного реле замыкаются на 1.6 сек.

#### Включение/выключение светодиода. ("L")

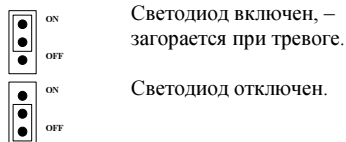

Примечание. Состояние переключки "L" не влияет на работу реле.

#### Регулировка чувствительности (для SRP-300)

Для регулировки чувствительности в пределах 40% - 100% (фабричная установка 70%) используется потенциометр. (см. рис 4). Для увеличения чувствительности поверните

**Внимание.** После установки чувствительности проведите тестирование для проверки соответствия выбора уровня чувствительности защищаемой зоне.

#### Линзы

##### Диаграммы направленности сменных сферических линз твердого типа

Тип	широкоугольная «коридорная»	обеспечивающие проход для животных	«штора»
	105°	105°	
м	18 м x 18 м	30 м x 2 м	18 м x 18 м
всего зон	52*	12	18
			22

18 - дальних зон, 16 - средних зон, 10 - ближних зон, 6 - ближайших зон, 2 - зоны под детектором

\* Примечание: выбор линзы зависит от окружающей среды и места установки.

#### Замена линзы

1. Снять верхнюю крышку с помощью маленькой плоской отвертки, вставленной в паз(см.рис.9)
2. Для снятия линзы надавить отверткой на правую или левую сторону линзы, которая выйдет из крепления.
3. Подберите требуемую линзу и установите ее в крепления гладкой стороной наружу, причем выступы линзы должны заходить в паз.
4. Нажмите на линзу до щелчка и убедитесь, что она плотно установлена.
5. Поставьте верхнюю крышку на место.

**Важное замечание.** В случае использования линзы, обеспечивающей проход для животных, зеркало следует заменить черной заглазой, которая поставляется вместе с линзой.

Рис 5 Диаграмма направленности стандартной широкоугольной линзы



Рис 9 Замена линзы



#### Процедура тестирования.(WALK TEST)

Тестирование следует проводить в свободном от людей помещении не ранее, чем через 1 мин. после включения питания.

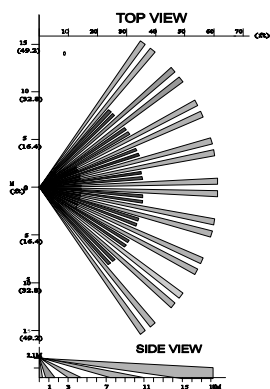
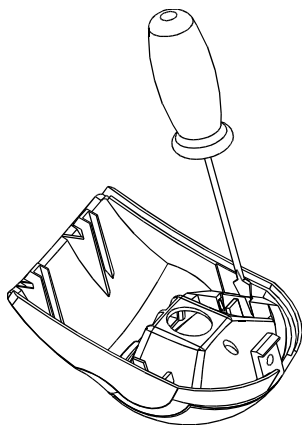
1. Снять верхнюю крышку, переключку "P" в положение "I", светодиод включить.
2. Поставить на место верхнюю крышку.
3. Начать медленно двигаться по защищаемой зоне.
4. Проконтролировать включение светодиода при движении.
5. После завершения теста светодиод можно отключить.
6. Перерывы между сеансами тестирования должны быть не менее 5 сек. для стабилизации детектора.

Примечание.WALK TEST следует проводить не реже 1 раза в год для контроля надежности работы и 100% охвата защищаемой зоны.

Рис 6 Диаграмма направленности линзы «штора»



Рис 7 Диаграмма направленности «коридорной» линзы



#### Подвижные кронштейны (опция)

Кронштейн SRB1 позволяет регулировать установку детектора в вертикальной плоскости на угол от 0° до 20° вниз, от 0° до 5° вверх, и в горизонтальной плоскости от 0° до 45° вправо и влево.

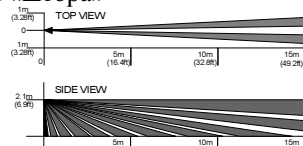
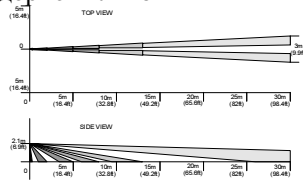
Кронштейн SRB2 позволяет крепить детектор к потолку. Он состоит из кронштейна SRB1 и адаптера.

SRB3 позволяет крепить детектор в угол. Состоит из SRB1 и специального углового адаптера.

Рис 8 Диаграмма направленности линзы, обеспечивающей проход для животных



Рис 10 Варианты кронштейнов



#### СПЕЦИФИКАЦИЯ SRP-600

Модель	SRP-600	
Тип	Двойной элемент PIR	
Чувствительность	Δ2°С при 0.6м в сек	
Скорость обнаружения	0.5-1.5м / сек	
Питание	7.8 V-16 Vdc	
Потребляемый ток	9mA	
Время тревоги	1.6 сек	
Тревожный выход	НЗ 28В 0.1А с резистором 10 Ом	
Выход вскрытия	НЗ 28В 0.1А с резистором 10 Ом	
Время прогрева	20 сек	
Светодиодный индикатор	мигает во время разогрева и автотестирования, горит при сработке если включен (ON)	
Рабочая температура	-20°С-+60°С	
Защита RFI	30В/м 10-1000 МГц	
Защита EMI	50.000В	
Защита от света	устойчив против галогенного (2.4м) и отраженного света	
Габариты	95мм x 70мм x 58мм	
Вес	85 г	

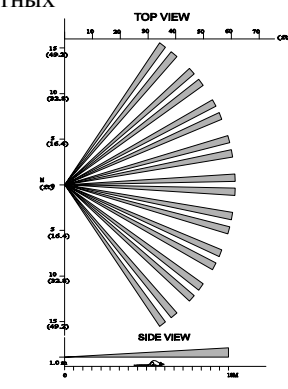
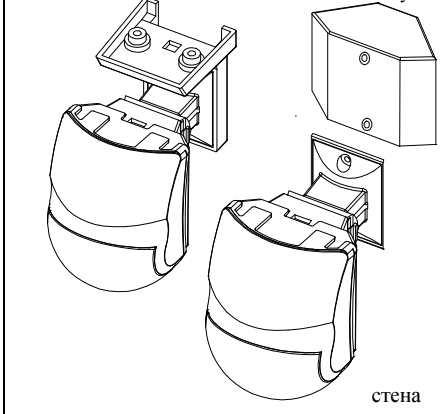
**CROW оставляет за собой право вносить изменения в настоящую спецификацию без предварительного предупреждения**

#### Гарантия

Гарантия изготовителя на это изделие - 5 лет со дня продажи в случае производственных дефектов и некачественных материалов. Изготовитель гарантирует ремонт или замену изделия, если неисправности проявились при условии правильной эксплуатации в течение гарантийного периода и приобретения изделия у зарегистрированного представителя фирмы. Гарантия ограничена продажной стоимостью изделия, приобретенного у оригинального дистрибьютера или иного полномочного представителя фирмы и не включает компенсацию, связанную с дополнительными вложениями, либо потерей.

Со всеми вопросами следует обращаться к Вашему дистрибьютеру.

Юридическую силу имеет оригинальная гарантия на английском языке.

#### Адрес представительства

Россия, Москва, Электровзаводская ул. д.29  
фирма "CROW-RUSS"

т. 007 095 9640783 факс 007 095 9132485